

Instrukcja obsługi urządzenia Baumatic

BMM201SS Kuchenka mikrofalowa



You will be mine ...

UWAGA: Niniejsza instrukcja ze wskazówkami dla użytkownika zawiera ważne informacje łącznie z punktami dotyczącymi bezpieczeństwa i instalacji, które umożliwią jak najlepsze wykorzystanie Twojego urządzenia. Należy ją przechowywać w bezpiecznym miejscu, aby była łatwo dostępna dla Ciebie oraz dla osób, które nie są zapoznane z użytkowaniem tego urządzenia.

LIKWIDACJA ODPADKÓW

Odpady należy posegregować na poszczególne grupy materiałów (karton, styropian, itd.), a następnie usunąć zgodnie z obowiązującymi lokalnie przepisami dotyczącymi segregacji odpadów.



Urządzenie jest zgodnie z Dyrektywą EU 2002/96/EC (WEEE).

Symbol przekreślonego kosza oznacza, że zużyty produkt musi zostać przekazany do odpowiedniego punktu zbiórki selektywnej odpadów elektrycznych i elektronicznych, bądź sprzedawcy w momencie zakupu takiego samego nowego urządzenia. Odpowiedni recykling lub złomowanie urządzeń z komponentami elektrycznymi i elektronicznymi zapobiega negatywnemu wpływowi na środowisko naturalne oraz zdrowie człowieka, a także ułatwia odzyskiwanie materiałów, z których zbudowany jest produkt. W celu uzyskania dalszych informacji dotyczących systemu zbiórki selektywnej należy zwrócić się do lokalnych urzędów bądź sklepu, w którym urządzenie zostało zakupione.

Baumatic do produkcji opakowań używa jedynie materiałów przyjaznych środowisku naturalnemu, które mogą zostać poddane recyklingowi.

Urządzenie przeznaczone wyłącznie do użytku w gospodarstwie domowym.

Szanowny Kliencie,
Dziękujemy za wybór naszego produktu. Prosimy o uważne zapoznanie się z Instrukcją obsługi, co pozwoli na prawidłową eksploatację tego artykułu. Instrukcję prosimy zachować na wypadek konieczności skorzystania z niej w przyszłości.

Ponieważ firma Baumatic ciągle stara się ulepszać swoje produkty, zastrzega sobie niniejszym prawo do dokonania nieuniknionych zmian w Instrukcji bez obowiązku zawiadomienia klientów.

GWARANCJA

Uwaga

W karcie gwarancyjnej musi się znaleźć potwierdzenie daty montażu i uruchomienia urządzenia.

Prosimy również zachować rachunek/fakturę potwierdzającą zakup urządzenia.

Powyższe dokumenty należy przedłożyć w przypadku napraw dokonywanych przez technika naszego serwisu objętych gwarancją.

Montażu urządzenia powinna dokonać specjalistyczna firma posiadająca odpowiednie uprawnienia. W przeciwnym wypadku wygasa prawo do bezpłatnego usunięcia usterki.

Uwaga

Niniejsza Instrukcja obsługi dla użytkowników zawiera istotne informacje, w tym m.in. wskazówki dotyczące bezpieczeństwa i montażu, które pozwolą w pełni wykorzystać możliwości zakupionego sprzętu. Prosimy o zachowanie jej na przyszłość w bezpiecznym, łatwo dostępnym miejscu.

Spis treści

Ochrona środowiska	1
Dla Twojego bezpieczeństwa	4
Instrukcja instalacji	7
Opis urządzenia	8
Zalety kuchenek mikrofalowych	9
Zasada działania kuchenki mikrofalowej	9
Dlaczego pokarm grzewa się	9
Instrukcja obsługi	10
Ustawianie zegara	11
Zabezpieczenie Safety lock	11
Funkcje: Mikrofałe	11
Funkcje specjalne: Ziemniaki	12
Funkcje specjalne: Rozmrażanie i ogrzewanie	12
Rozmrażanie według wagi (automatyczne)	12
Rozmrażanie według czasu (ręcznie)	13
Rozmrażanie	13
Podczas pracy ...	14
Przerwanie funkcji	14
Koniec programu	15
Rozmrażanie	15
Ogólne wskazówki dotyczące rozmrażania	15
Pieczenie z wykorzystaniem mikrofal	16
Pieczenie z wykorzystaniem mikrofal ...	16
Tabele i zalecenia – Gotowanie jarzyn	18
Tabele i zalecenia – Gotowanie ryb	18
Jakich rodzajów naczyń można używać?	19
Funkcja mikrofal	19
Testowanie talerzy	19
Naczynia i folie aluminiowe	19
Wieka	20
Jakich rodzajów naczyń można używać?	20
Tabela naczyń	20
Czyszczenie i utrzymanie	21
Usuwanie usterek	22
Dane techniczne	23
Opis funkcji przycisków	23
Specyfikacje	23

Dla Twojego bezpieczeństwa

- **Ostrzeżenie**
Aby zapobiec jakimkolwiek pożarowi, należy zawsze pilnować kuchenki podczas pracy. Bardzo wysokie poziomy mocy lub bardzo długie czasy gotowania/pieczenia mogą nadmiernie nagrzać pokarm i spowodować pożar.
- W razie wystąpienia dymu lub ognia pozostawić drzwiczki kuchenki zamknięte w celu zagaszenia płomieni. Wyłączyć urządzenie i wyjąć wtyczkę kabla zasilającego z gniazdka.
- **Ostrzeżenie**
Urządzenie nie jest przeznaczone do używania przez osoby z ograniczonymi zdolnościami fizycznymi, zmysłowymi lub psychicznymi (łącznie z dziećmi) oraz przez osoby bez doświadczenia i znajomości urządzenia, jeżeli nie są pod nadzorem osoby odpowiedzialnej za ich bezpieczeństwo. Dzieci nie wolno pozostawiać bez nadzoru, aby nie mogły bawić się z urządzeniem.
- **Ostrzeżenie**
Szczególną uwagę należy zwracać, kiedy pracuje grill. Utrzymywać dzieci z dala od urządzenia!
- Nasze urządzenia spełniają wymagania przepisów i zasad dotyczących urządzeń technicznych. Jednak to nie zapewnia eliminacji każdego ryzyka związanego z użytkowaniem urządzenia.
- W razie używania palnych materiałów takich, jak np. naczynia papierowe lub z tworzywa, do ogrzewania lub gotowania/pieczenia pokarmów, proces ten musi być śledzony z powodu ryzyka możliwego pożaru.
- Przed użyciem naczyń lub pojemników w kuchence mikrofalowej należy skontrolować, są to naczynia nadające się do użycia w kuchence mikrofalowej.
- Kabel zasilający nie może dotykać wilgotnych przedmiotów, z ostrymi krawędziami lub gorącego urządzenia.
- Podłączając urządzenia elektryczne w pobliżu kuchenki zapewnić, aby ich kable zasilające nie dotykały kuchenki kiedy jest gorąca, aby nie zaczepiały drzwiczek kuchenki powodując możliwe uszkodzenia lub inne niebezpieczne sytuacje.
- Należy zwracać uwagę na możliwe usterki. Kuchenki nie wolno używać w przypadku, kiedy:
 - Drzwiczki nie zamykają się prawidłowo;
 - Są uszkodzone zawiasy drzwiczek;

- Są uszkodzone powierzchnie styku między drzwiczkami i przednim czołem;
 - Jest uszkodzona szyba w drzwiczkach;
 - Dochodzi często do powstawania łuku elektrycznego wewnątrz kuchenki bez obecności jakiegokolwiek metalowego przedmiotu.
- o Nie wolno zakrywać otworów wentylacyjnych powierzchni urządzenia.

Czyszczenie/utrzymanie:

- o Przed przeprowadzeniem jakichkolwiek działań serwisowych bądź czyszczenia należy zawsze wyjąć wtyczkę kabla zasilającego z gniazdka sieciowego.
- o Należy postępować według zaleceń podanych w części „Czyszczenie i utrzymanie”.
- o Powierzchnie przylegania drzwiczek (przednia część wnętrza kuchenki i wewnętrzna część drzwiczek) muszą być utrzymywane w doskonałej czystości, aby było zapewnione prawidłowe funkcjonowanie kuchenki. Powierzchnie te czyścić za pomocą neutralnego środka czyszczącego i delikatnej tkaniny, która ich nie porysuje.
- o **Ostrzeżenie**
Nigdy nie używać urządzenia, kiedy powierzchnie te są uszkodzone. Urządzenie używać dopiero po ich naprawieniu przez technika serwisowego.

Przestrzeżenie następujących zaleceń zapobiegnie uszkodzeniu urządzenia:

- o Nie włączać urządzenia bez włożonego obrotowego wózka i tacki obrotowej.
- o Nie włączaj kuchenki, kiedy jest pusta. Jeżeli wewnątrz nie ma żadnych produktów, może to spowodować jej przeciążenie.
- o Używać tylko naczyń nadających się do kuchenki mikrofalowej.
- o Nie pozostawiać wewnątrz kuchenki żadnych palnych przedmiotów, ponieważ po włączeniu kuchenki mogą spowodować pożar.
- o Nie używać kuchenki mikrofalowej do ogrzewania jajek w skorupce lub całych gotowanych jajek, ponieważ mogą eksplodować.
- o Nie ogrzewać w kuchence mikrofalowej czystego alkoholu lub napojów alkoholowych. **Stwarza to ryzyko pożaru!**

- **Ostrzeżenie**
Nie ogrzewać płynów ani innych pokarmów w zamkniętych naczyniach, ponieważ mogą eksplodować.

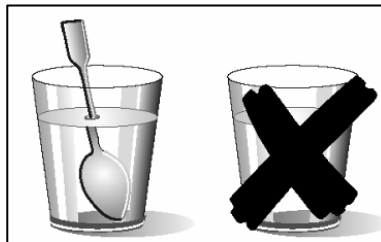

Ogrzewając płyny zachować ostrożność!

- W razie ogrzewania płynów (woda, kawa, herbata, mleko itp.) mogą one osiągnąć temperaturę wrzenia a po szybkim wyjęciu z urządzenia mogą wytrysnąć z naczynia. Może to być przyczyną oparzenia lub zranienia!
- Aby zapobiec takim sytuacjom, należy włożyć podczas ogrzewania płynów do naczynia plastikową łyżeczkę lub szklaną pałeczkę.

Zachować ostrożność!

- W razie ogrzewania **małej ilości pokarmu** jest bardzo ważne unikanie nastawiania długiego czasu lub za dużej mocy, ponieważ pokarm może się przegrzać lub przepalić. Na przykład w razie nastawienia bardzo wysokiego poziomu mocy chleb może się spalić już po 3 minutach.
- **Do opiekania grzanek używać wyłącznie funkcji grilla i cały czas pilnować kuchenki. W razie użycia do opiekania grzanek kombinowanej funkcji (mikrofale i grill), chleb zapaliłby się już po bardzo krótkim czasie.**
- Pokarmy dla małych dzieci zawsze ogrzewać w butelkach lub słoikach bez wieczka lub smoczka. Po ogrzaniu pokarmu dokładnie go zamieszać lub wstrząsnąć nim, aby ciepło równomiernie się rozłożyło. Przed podaniem pokarmu dziecku skontrolować jego temperaturę. **Niebezpieczeństwo oparzenia!**

W razie naprawy:

- **Ostrzeżenie – mikrofale! Nie wolno zdejmować obudowy.** Jakiegokolwiek naprawy przeprowadzane przez osoby nieupoważnione przez producenta są niebezpieczne.
- **Ostrzeżenie**
Żarówkę oświetlenia mogą wymieniać wyłącznie pracownicy serwisu.
- Jeżeli jest uszkodzony kabel zasilający, jego wymianę może przeprowadzać wyłącznie serwis, aby zapobiec ewentualnym szkodom.

- Naprawy i utrzymanie, zwłaszcza uszkodzonych części, mogą przeprowadzać wyłącznie technicy upoważnieni przez producenta.

Instrukcja instalacji

Użyć przycisku „Otworzyć” w celu otwarcia drzwiczek i wyjąć z kuchenki wszelkie materiały opakowaniowe. Następnie wyczyścić wnętrze i wyposażenie kuchenki nawilżoną szmatką i dokładnie wysuszyć. Nie używać środków ściernych ani agresywnych substancji.

Upewnić się, że następujące części są nieuszkodzone:

- Drzwiczki i ich zawiasy,
- Przednie czoło kuchenki mikrofalowej,
- Powierzchnie wewnętrzne i zewnętrzne urządzenia.

W razie stwierdzenia uszkodzenia którejs z wymienionych części **nie używać dalej urządzenia**. W takim przypadku skontaktować się z serwisem.

Umieścić urządzenie na stabilnej i równej powierzchni. Nasadzić obrotowy wózek i tackę obrotową tak, aby zapadły na swoje miejsce. Przy każdym użyciu kuchenki mikrofalowej tacka obrotowa i inne wyposażenie musi być wewnątrz kuchenki prawidłowo nasadzone. Tacka obrotowa może się obracać w obu kierunkach.

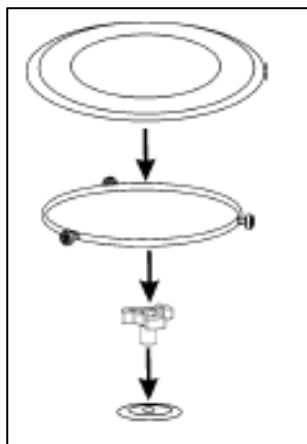

Ostrzeżenie

Kuchenka mikrofalowa może być pokryta folią ochronną. Przed pierwszym włączeniem kuchenki starannie usunąć tę folię zaczynając od dolnej części urządzenia.

Dla zapewnienia prawidłowej wentylacji urządzenia kuchenkę mikrofalową należy instalować w zestawie kuchennym z otworem w górnej części (patrz załączone rysunki).

Ostrzeżenie

Należy zapewnić dostęp do gniazdka sieciowego po zainstalowaniu kuchenki mikrofalowej.

Podczas instalacji zapewnić, aby kabel zasilający nie mógł dotykać tylnej części urządzenia, ponieważ wysoka temperatura może być przyczyną jego uszkodzenia. Instalując kuchenkę mikrofalową i tradycyjny piekarnik nad sobą nie umieszczają kuchenki mikrofalowej pod piekarnikiem, aby nie dochodziło do skraplania par.

Urządzenia nie wolno instalować w pobliżu grzejników, odbiorników radiowych i telewizyjnych.

Urządzenie posiada kabel zasilający z wtyczką jednofazową.

Ostrzeżenie

Tę kuchenkę mikrofalową można podłączyć wyłącznie do uziemionych gniazdek sieciowych.

W razie jakiegokolwiek usterki producent nie odpowiada za nią, jeżeli nie były prawidłowo dotrzymane zalecenia dotyczące instalacji.

Opis urządzenia

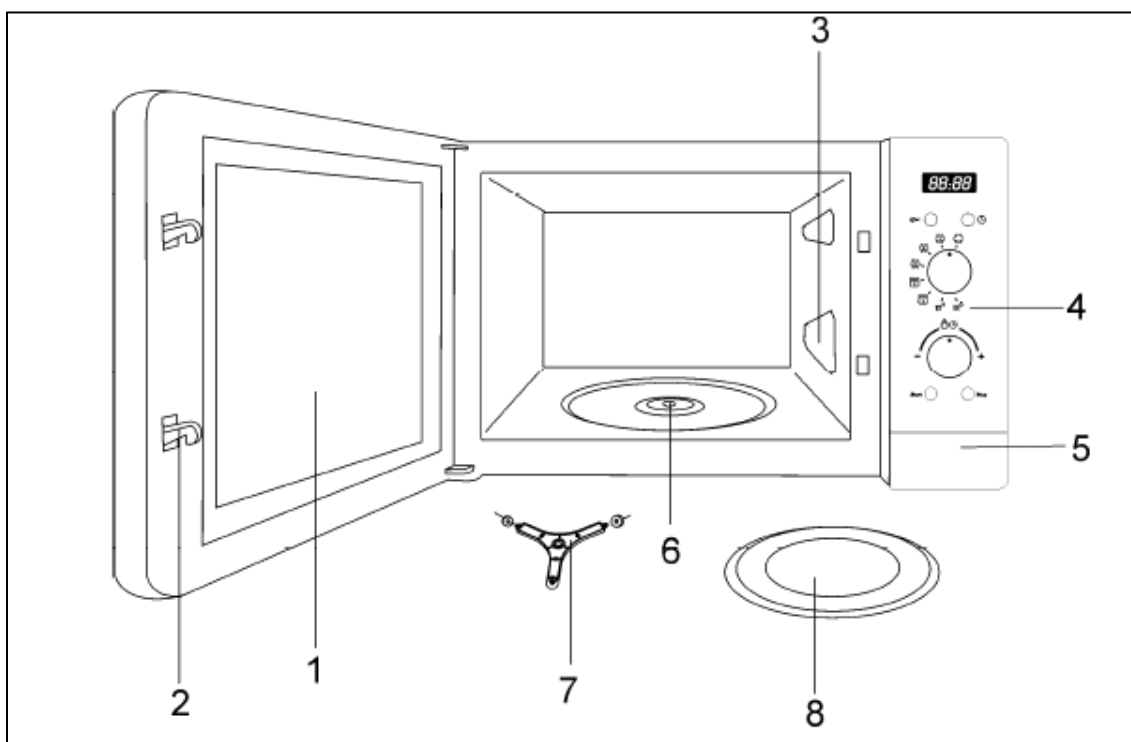

1. Szyba drzwiczek
2. Haczyk
3. Osłona z miki
4. Panel sterowania
5. Przycisk „Otworzyć”
6. Otwór na obrotowy wózek
7. Wózek obrotowy
8. Tacka obrotowa

Zalety kuchenek mikrofalowych

W zwykłych piekarnikach ciepło jest wytwarzane przez elektryczne grzałki lub palniki gazowe i przenika powoli od powierzchni do wnętrza pokarmu. Dochodzi w nich do dużych strat energii w wyniku ogrzewania powietrza, elementów piekarnika i naczyń.

W kuchence mikrofalowej ciepło jest wytwarzane w samym pokarmie i rozprzestrzenia się od wewnątrz na zewnątrz. Nie dochodzi tu też do strat ciepła w powietrzu, na ścianach kuchenki lub w naczyniu (o ile naczynie tj. przeznaczone do kuchenek mikrofalowych). Oznacza to, że ogrzewa się tylko pokarm.

Kuchenki mikrofalowe mają następujące zalety:

1. Skrócenie czasu przygotowania pokarmów: ogólnie obowiązuje, że dochodzi do skrócenia tego czasu aż o 75% w porównaniu z tradycyjnym piekarnikiem.
2. Bardzo szybkie rozmrażanie pokarmów i dzięki temu ograniczenie możliwości kontaminacji bakteryjnej.
3. Oszczędność energii.
4. Zachowanie wartości odżywczych pokarmu dzięki skróceniu czasu gotowania/pieczenia.

Zasada działania kuchenki mikrofalowej

W kuchence mikrofalowej jest element wysokonapięciowy zwany magnetronem, który przetwarza energię elektryczną na energię mikrofal. Te fale elektromagnetyczne są prowadzone falowodem do wnętrza kuchenki.

Wewnątrz kuchenki mikrofałe rozprzestrzeniają się we wszystkich kierunkach i odbijają się od metalowych ścian kuchenki, równomiernie przenikają pokarm.

Dlaczego pokarm ogrzewa się

Większość artykułów spożywczych zawiera wodę a molekuły wibrują, kiedy na nie działają mikrofałe.

W wyniku wzajemnego tarcia tych molekuł powstaje ciepło, które podwyższa temperaturę pokarmu, rozmraża go, piecze lub utrzymuje ciepłym.

Ponieważ ciepło powstaje wewnątrz pokarmu:

- Pokarm może być gotowany/pieczony bez jakichkolwiek płynów lub oleju lub tylko z bardzo małą ich ilością;
- Rozmrażanie, ogrzewanie lub gotowanie jest w kuchence mikrofalowej szybsze, niż normalnie;
- Zostają zachowane witaminy, minerały i substancje odżywcze;
- Nie zmienia się kolor ani smak.

Mikrofale przenikają przez porcelanę, szkło, papier i tworzywa sztuczne, ale nie przez metal. Dlatego w kuchenke mikrofalowej nie można używać metalowych naczyń lub naczyń z częściami metalowymi.

Mikrofale odbijają się od metalu

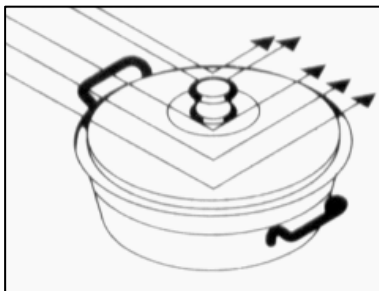

... ale przenikają przez szkło i porcelanę ...

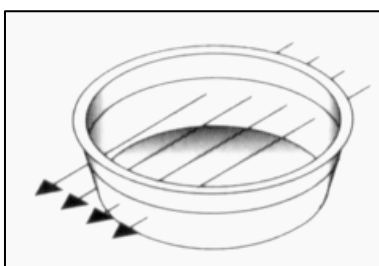

... i są absorbowane przez pokarm.

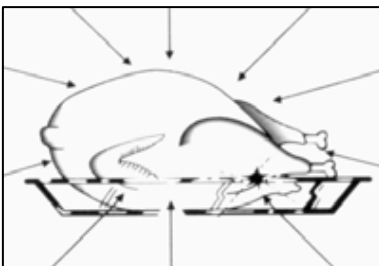

Instrukcja obsługi

Ostrzeżenie

Nigdy nie używać pustej kuchenki mikrofalowej bez włożonego pokarmu.

Postępować następująco:

1. Podłączyć urządzenie do odpowiedniego gniazdka sieciowego (patrz dane na ostatniej stronie).
2. Użyć przycisku „**Otworzyć**” w celu otwarcia drzwiczek. Włączy się wewnętrzne oświetlenie kuchenki.
3. Umieścić naczynie z pokarmem na tacce obrotowej.
4. Wybrać funkcję i czas gotowania/pieczenia według opisu w następnym rozdziale.
5. Zamknąć drzwiczki i nacisnąć przycisk **START**.

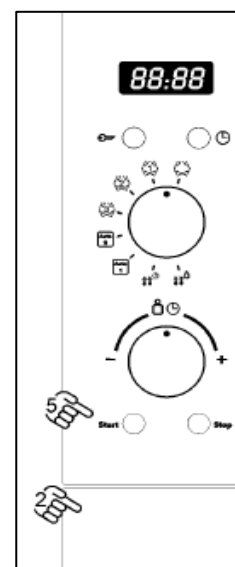

- Kuchenka mikrofalowa uruchomi nastawioną funkcję a na wyświetlaczu pojawi się pozostały czas gotowania/pieczenia.

Ustawianie zegara

- Jeżeli kuchenka nie pracuje, nacisnąć przycisk **ZEGAR**, dopóki nie zaczną migać cyfry na wyświetlaczu.
- Obracając **POKRĘTŁEM** w określonym kierunku ustawić godziny.
- Ponownie nacisnąć przycisk **ZEGAR** w celu nastawienia minut.
- Obracając **POKRĘTŁEM** w określonym kierunku nastawić minuty.
- Po ukończeniu operacji nacisnąć ponownie przycisk **ZEGAR**.

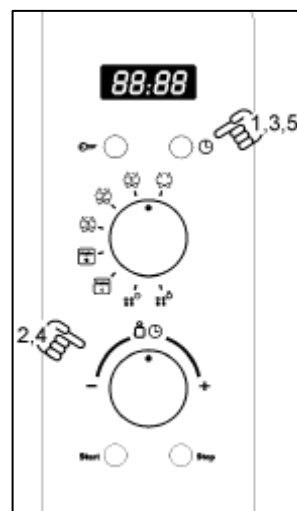

Uwaga

Aby ukryć zegar nacisnąć krótko przycisk ZEGAR. Aby ponownie go wyświetlić, powtórzyć tę procedurę.

Zabezpieczenie Safety lock

Zabezpieczenie Safety lock można aktywować lub wyłączać naciskając przycisk zabezpieczenia przez trzy sekundy w czasie, kiedy kuchenka mikrofalowa nie pracuje. Po naciśnięciu wszystkie funkcje kuchenki mikrofalowej będą zablokowane a na wyświetlaczu pojawią się 4 myślniki a dwukropek będzie migać.

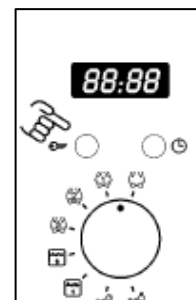

Funkcje: Mikrofałe

- Ustawić przełącznik funkcji w pozycji odpowiadającej żądanemu poziomowi mocy według poniższej tabeli.

Pozycja	Poziom mocy	Moc
3	Maksymalna moc	800 W
2	Moc średnia	615 W
1	Moc minimalna	320 W
	Utrzymywanie w ciepłym stanie	130 W

- Obracając **POKRĘTŁEM** w określonym kierunku ustawić czas pracy.
- Nacisnąć przycisk **START**. Kuchenka mikrofalowa uruchomi nastawioną funkcję a na wyświetlaczu pojawi się pozostały czas gotowania/pieczenia.

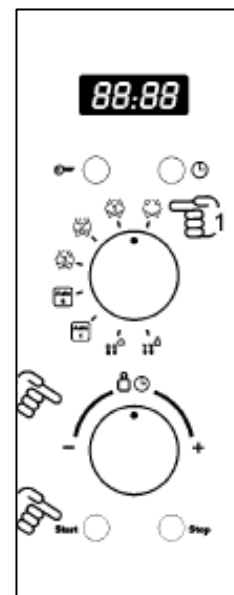

Funkcje specjalne: Ziemniaki

1. Włożyć ziemniaki (w przybliżeniu 500 g) z małą ilością wody do naczynia odpornego na wysokie temperatury i umieścić je na tacce obrotowej w kuchence.
2. Nastawić przełącznik funkcji w odpowiedniej pozycji .
3. Nacisnąć przycisk **START**. Kuchenka mikrofalowa uruchomi nastawioną funkcję a na wyświetlaczu pojawi się pozostały czas gotowania (10 minut).

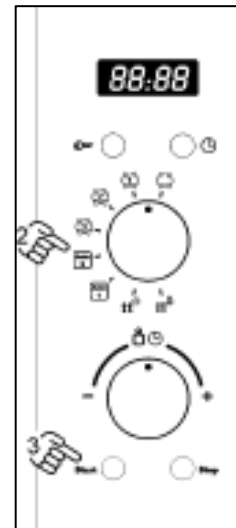

Funkcje specjalne: Rozmrażanie i ogrzewanie

1. Zdjąć pokrywę opakowania (półprodukty): 300 g - 400 g; (na przykład cannelloni, pierogi, kopytka) i włożyć zawartość na talerz lub opakowanie z pokarmem wprost na tackę obrotową w kuchence mikrofalowej.
2. Nastawić przełącznik funkcji w odpowiedniej pozycji .
3. Ustawić czas ogrzewania. Nacisnąć przycisk **START**. Kuchenka mikrofalowa uruchomi nastawioną funkcję a na wyświetlaczu pojawi się pozostały czas.
4. Po zabrzmieniu sygnału akustycznego i pojawieniu się na wyświetlaczu migającego turn obrócić pokarm: Zamknąć drzwiczki i nacisnąć przycisk **START**.

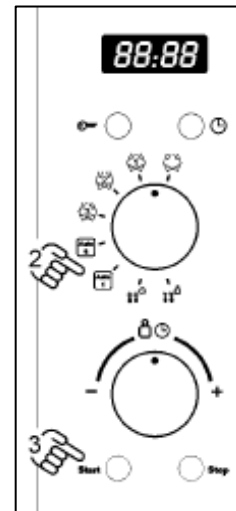

Rozmrażanie według wagi (automatyczne)

1. Tej funkcji można użyć do rozmrażania mięsa, ryb i drobiu. W przypadku innych produktów takich, jak chleb i owoce przestrzegać zaleceń podanych w części „Rozmrażanie według wagi”.
2. Nastawić przełącznik funkcji w odpowiedniej pozycji .
3. Nastawić czas rozmrażania za pomocą **POKRĘTŁA** obracając je w odpowiednim kierunku.
4. Nacisnąć przycisk **START**. Kuchenka mikrofalowa uruchomi nastawioną funkcję a na wyświetlaczu pojawi się pozostały czas.
5. Po zabrzmieniu sygnału akustycznego i pojawieniu się na wyświetlaczu migającego turn, obrócić pokarm: Zamknąć drzwiczki i nacisnąć przycisk **START**.

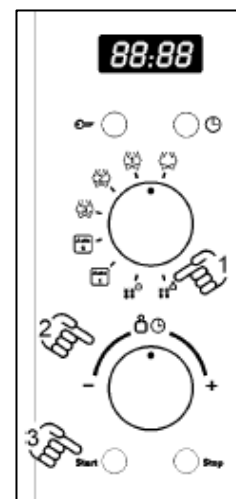

Rozmrażanie według czasu (ręcznie)

1. Nastawić przełącznik funkcji w odpowiedniej



pozycji

2. Nastawić czas rozmrażania za pomocą **POKRĘTŁA** obracając je w odpowiednim kierunku.

3. Nacisnąć przycisk **START**. Kuchenka mikrofalowa uruchomi nastawioną funkcję a na wyświetlaczu pojawi się pozostały czas.

4. Po zabrzmieniu sygnału akustycznego i pojawieniu się na wyświetlaczu migającego



obrócić pokarm: Zamknąć drzwiczki i nacisnąć przycisk .

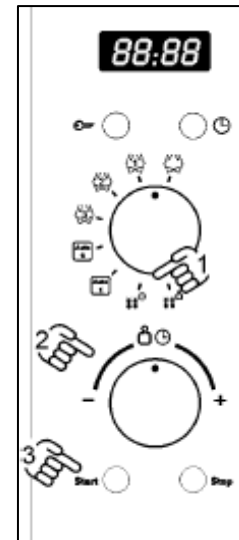

Rozmrażanie

Poniższa tabela służy jako ogólny przegląd różnych czasów rozmrażania i czasów odstawania (dla zapewnienia równomiernego rozłożenia temperatury w pokarmie) według rodzaju i wagi pokarmu. Są tu też podane odpowiednie zalecenia dotyczące rozmrażania różnych rodzajów pokarmów.

Pokarm	Ciężar	Czas rozmrażania	Czas odstawania	Uwaga
Plastry cielęciny, wołowiny i wieprzowiny	100 g	3-4 min	5-10 min	Obrócić 1 x
	200 g	6-7 min	5-10 min	Obrócić 1 x
	500 g	14-15 min	10-15 min	Obrócić 2 x
	700 g	20-21 min	20-25 min	Obrócić 2 x
	1000g	29-30 min	25-30 min	Obrócić 3 x
	1500g	42-45 min	30-35 min	Obrócić 3 x
Duszone mięso	500 g	12-14 min	10-15 min	Obrócić 2 x
	1000g	24-25 min	25-30 min	Obrócić 3 x
Mięso mielone	100 g	4-5 min	5-6 min	Obrócić 1 x
	300 g	8-9 min	8-10 min	Obrócić 2 x
	500 g	12-14 min	15-20 min	Obrócić 2 x
Wędliny	125 g	3-4 min	5-10 min	Obrócić 1 x
	250 g	8-9 min	5-10 min	Obrócić 1 x
	500 g	15-16 min	10-15 min	Obrócić 1 x
Drób, części drobiu	200 g	7-8 min	5-10 min	Obrócić 1 x
	500 g	17-18 min	10-15 min	Obrócić 2 x
Kurczak	1000g	34-35 min	15-20 min	Obrócić 2 x
	1200g	39-40 min	15-20 min	Obrócić 2 x

	1500g	48-50 min	15-20 min	Obrócić 2 x
Ryby	100 g	3-4 min	5-10 min	Obrócić 1 x
	200 g	6-7 min	5-10 min	Obrócić 1 x
Pstrąg	200 g	6-7 min	5-10 min	Obrócić 1 x
Krab	100 g	3-4 min	5-10 min	Obrócić 1 x
	500 g	12-15 min	10-15 min	Obrócić 2 x
Owoce	200 g	4-5 min	5-8 min	Obrócić 1 x
	300 g	8-9 min	10-15 min	Obrócić 2 x
	500 g	12-14 min	15-20 min	Obrócić 3 x
Chleb	100 g	2-3 min	2-3 min	Obrócić 1 x
	200 g	4-5 min	5-6 min	Obrócić 1 x
	500 g	10-12 min	8-10 min	Obrócić 2 x
	800 g	15-18 min	15-20 min	Obrócić 2 x
Masło	250 g	8-10 min	10-15 min	Obrócić 1x, zostawić zakryte
Twaróg	250 g	6-8 min	5-10 min	Obrócić 1x, zostawić zakryte
Krem	250 g	7-8 min	10-15 min	Zdjąć wieczko

Podczas pracy ...

Podczas przetwarzania pokarmu można w każdym momencie otworzyć drzwiczki kuchenki. W takim przypadku:

- **Dojdzie do automatycznego przerwania wytwarzania mikrofal.**
- Minutnik zatrzyma się a wyświetlacz poda pozostały czas pracy.

Można wykonać następujące:

1. Wyjąć lub obrócić pokarm w celu uzyskania bardziej równomiernego procesu ogrzewania;
2. Ustawiając przełącznik do innej pozycji wybrać inną funkcję;
3. Zmienić pozostały czas przygotowania pokarmu obracając pokrętkiem.

Zamknąć drzwiczki i nacisnąć przycisk **START**. Kuchenka mikrofalowa uruchomi się ponownie.

Przerwanie funkcji

W celu przerwania programu nacisnąć przycisk **STOP** lub otworzyć drzwiczki urządzenia. Chcąc anulować dany proces gotowania/pieczenia zamknąć ponownie drzwiczki i nacisnąć przycisk **STOP**. Zabrzmi sygnał dźwiękowy a na wyświetlaczu będzie wyświetlony czas.

Koniec programu

Kiedy program jest zakończony, zabrzmie 3 x sygnał dźwiękowy a na wyświetlaczu pojawi się słowo „**Koniec**”. Sygnał będzie się powtarzać 30 sekund, dopóki nie zostaną otwarte drzwiczki lub nie naciśnie się przycisku „**Stop**”.

Po ukończeniu programu jest możliwe, że wentylator będzie jeszcze pracować w celu ostudzenia wnętrza kuchenki. Wentylator po pewnym czasie wyłączy się sam. Kiedy pracuje wentylator, jest włączone też oświetlenie kuchenki.

Rozmrażanie

Ogólne wskazówki dotyczące rozmrażania

1. Do rozmrażania używać tylko naczyń nadających się do kuchenki mikrofalowej (porcelana, szkło, odpowiednie tworzywa).
2. Dane w tabelach dotyczą rozmrażania surowych produktów.
3. Czas rozmrażania zależy od ilości i grubości pokarmu. Zamrażając produkty należy przygotować je do rozmrażania. Podzielić produkt na części, które będą objętością odpowiadając wielkości naczynia.
4. Umieścić pokarm w miarę możliwości pośrodku kuchenki. Najgrubsze części ryb lub udka kurczaka umieścić na górze. Najdelikatniejsze części można chronić folią aluminiową.
Uwaga: Folia aluminiowa nie może dotykać ścian wewnętrznych kuchenki, mogłoby dojść do iskrzenia.
5. Najgrubsze części trzeba kilka razy obrócić.
6. Rozłożyć zamrożone pokarmy jak najrównomierniej, ponieważ wąskie i cienkie porcje rozmrożą się szybciej, niż grubsze i większe części na górze.
7. Pokarmy zawierające dużo tłuszczu, np. masło, twaróg i kremy nie powinny być rozmrażane całkowicie. Jeżeli mają temperaturę pokojową, będą gotowe do podawania w ciągu kilku minut. W przypadku głęboko zamrożonych kremów, które jeszcze zawierają resztki lodu, muszą zostać przed podaniem jeszcze zamieszane.
8. Drób położyć na odwróconym talerzu, aby sok mógł z mięsa łatwiej spływać.
9. Chleb można zawinąć do serwetki, aby nie wysuszył się nadmiernie.
10. Wyjąć zamrożony pokarm z opakowania i nie zapomnieć usunąć wszelkich metalowych spinek itp. Jeżeli opakowanie z zamrażarki może być użyte w kuchence mikrofalowej, zdjąć tylko wieczko. W przeciwnym wypadku wyjąć pokarm i włożyć do naczynia nadającego się do kuchenki mikrofalowej.
11. Płyny powstałe w procesie rozmrażania, zwłaszcza drobiu, muszą zostać usunięte i w żadnym wypadku nie mogą zetknąć się z innymi pokarmami.
12. Nie wolno zapomnieć, że po rozmrażaniu trzeba dotrzymać czasu odstania, aby pokarm w pełni się rozmroził. Zazwyczaj

ten czas wynosi od 15 do 20 minut.

Pieczenie z wykorzystaniem mikrofal

Przed wybraniem naczynia najpierw upewnić się, że nadaje się do kuchenki mikrofalowej (patrz: „Jakich rodzajów naczyń można używać?”).

Przed rozpoczęciem przygotowania pokarm pokroić. Podczas ogrzewania płynów używać naczyń z szerokim otworem, aby para mogła być łatwo odprowadzana.

Pokarm przygotować według podanych wskazówek i dotrzymać czasów gotowania/pieczenia i mocy podanych w tabelach. Zwracamy uwagę na to, że podane wartości są tylko orientacyjne i mogą się różnić w zależności od stanu początkowego, temperatury, wilgotności i typu pokarmu. Zalecamy dostosowanie podanych czasów i mocy do konkretnej sytuacji. W zależności od pokarmu czas gotowania/pieczenia można wydłużyć lub skrócić i zwiększyć lub zmniejszyć moc.

Pieczenie z wykorzystaniem mikrofal ...

1. Im większa ilość pokarmu, tym dłuższy czas pieczenia. Należy zapamiętać następujące zasady:
 - Dwukrotna ilość pokarmu - dwukrotny czas
 - Połowiczna ilość - połowiczny czas
2. Im niższa temperatura, tym dłuższy czas pieczenia.
3. Pokarmy zawierające płyny ogrzewają się szybciej.
4. Prawidłowe rozmieszczenie pokarmu na tacce obrotowej zapewnia równomierne pieczenie. Jeżeli gęsty pokarm będzie rozmieszczony po obwodzie tacki a mniej gęsty pośrodku, będzie można ogrzewać różne rodzaje pokarmów jednocześnie.
5. W każdym momencie można otworzyć drzwiczki urządzenia. Dojdzie do automatycznego wyłączenia urządzenia. Mikrofałe są wytwarzane tylko z zamkniętymi drzwiczkami.
6. Produkty, które są zakryte, wymagają krótszego czasu gotowania i lepiej zachowują swoje właściwości. Pokrywka musi umożliwiać przenikanie mikrofal i musi mieć mały otwór do wypuszczania pary.











Ważne uwagi

- Nie używać kuchenki mikrofalowej do ogrzewania jajek w skorupce lub całych gotowanych jajek, ponieważ mogą eksplodować.
- Przed ogrzewaniem pokarmów w opakowaniu lub skórce (na przykład jabłka, pomidory, ziemniaki, wędliny) najpierw należy je przebić widelcem, aby nie pękły.
- Jeżeli są ogrzewane produkty z małą zawartością wody (na



przykład rozmrażanie chleba, prażenie kukurydzy itp.) następuje bardzo szybkie odparowanie wilgoci. Może dojść do zwęglenia pokarmu. Może to prowadzić do uszkodzenia urządzenia i naczynia. Dlatego konieczne jest nastawienie kuchenki na odpowiedni czas a proces należy śledzić.

- W kuchenke mikrofalowej nie można nagrzewać dużych ilości oleju (**smażyć**).
- Nie ogrzewać płynów w zamkniętych naczyniach.
Niebezpieczeństwo eksplozji!
- **Napojów alkoholowych nie wolno** nagrzewać do wysokich temperatur. Dlatego konieczne jest nastawienie kuchenki na odpowiedni czas a proces należy śledzić.
- Nie ogrzewać w kuchenke mikrofalowej żadnych materiałów wybuchowych.
- **Półprodukty wyjąć z opakowania**, ponieważ opakowanie może nie być odporne na wysokie temperatury. Postępować według zaleceń producenta półproduktu.
- **Jeżeli są używane naczynia różnej wielkości**, na przykład filiżanki, rozmieścić je na tacce obrotowej równomiernie.
- **Butelki dla niemowląt** lub słoiki z pokarmem dla niemowląt zawsze ogrzewać bez nakrętek i smoczków. Po ogrzaniu pokarmu dokładnie go zamieszać lub wstrząsnąć nim, aby ciepło równomiernie się rozłożyło. Temperatura naczyń jest zawsze niższa, niż temperatura ogrzanego pokarmu. Przed podaniem pokarmu dziecku skontrolować jego temperaturę, aby zapobiec oparzeniu.
- **Torebki plastikowe** nie mogą być zamknięte metalowymi spinkami, jedynie z tworzywa. Torebkę należy kilkakrotnie przebić, aby mogła łatwo wydostawać się para.
- Ogrzewając lub przygotowując pokarm zapewnić, aby była zawsze osiągnięta temperatura minimalnie **70°C**.
- Podczas procesu gotowania/pieczenia na szybie drzwiczek może się skraplać **para wodna** a po pewnym czasie ściekać w postaci kropli. Jest to normalne i dochodzi do tego przede wszystkim wtedy, kiedy temperatura w pomieszczeniu jest niska. Nie stanowi to żadnego ryzyka dla urządzenia. Po ukończeniu gotowania/pieczenia usunąć skroploną wodę.

Tabele i zalecenia – Gotowanie jarzyn

Pokarm	Ilość (g)	Dodany płyn	Moc (Watt)	Poziom mocy	Czas (min.)	Czas odstawiania (min.)	Zalecenia
Kalafior	500	1/8 I	800		9-11	2-3	Natrzeć na górze masłem. Pokroić na cienkie kawałki
Brokuły Grzyby	300 250	1/8 I	800 800		 	6-8 6-8	
Groszek i marchew, marchew mrożona	300	½ filiżanki	800		7-9	2-3	Pokroić na kostki lub plasterki.
	250	2-3 pełne łyżki	800		8-10	2-3	
Ziemniaki	250	2-3 pełne łyżki	800		5-7	2-3	Obrać i pokroić na jednakowe kawałki.
PaprykaPor	250 250	½ filiżanki	800 800	 	5-7 5-7	2-3 2-3	Pokroić na kostki lub plasterki.
Mrożona kapusta włoska	300	½ filiżanki	800		6-8	2-3	
Kapusta głowiasta	250	½ filiżanki	800		8-10	2-3	

Tabele i zalecenia – Gotowanie ryb

Pokarm	Ilość (g)	Moc (Watt)	Poziom mocy	Czas (min.)	Czas odstawiania (min.)	Zalecenia
Filety rybne	500	615		10-12	3	Przygotowywać zakryte pokrywką. W połowie czasu przygotowania obrócić.
Cała ryba	800	800 320	 	3-5 10-12	2-3	Przygotowywać zakryte pokrywką. W połowie czasu przygotowania obrócić. Może być konieczne zakrycie ogona ryby.

Jakich rodzajów naczyń można używać?

Funkcja mikrofal

Należy pamiętać, że mikrofałe odbijają się od metalowych przedmiotów. Przez szkło, porcelanę, ceramikę, tworzywa sztuczne i papier mikrofałe przenikają.

Dlatego **nie wolno używać w kuchence mikrofalowej metalowych naczyń lub naczyń z częściami metalowymi.**

Nie wolno też używać naczyń szklanych i ceramicznych z **metalowymi dekoracjami** (np. szkło ołowiowe).

Idealnymi materiałami do kuchenki mikrofalowej są: żaroodporne szkło, porcelana i ceramika. Bardzo delikatnego kryształu i porcelany można używać krótko do rozmrażania lub ogrzewania pokarmów, które zostały wcześniej ugotowane/upieczone.

Testowanie talerzy

Włożyć dany talerz do kuchenki mikrofalowej nastawionej na maksymalną moc na czas maksymalnie 20 sekund. Jeżeli zostanie zimny lub nagrzej się tylko nieznacznie, nadaje się do kuchenki mikrofalowej. Jeżeli jednak nagrzej się mocno lub nawet spowoduje iskrzenie, nie nadaje się.

Gorący pokarm przenosi ciepło do naczynia, które może być bardzo gorące. Dlatego zawsze należy używać **rękawic** ochronnych!

Naczynia i folie aluminiowe

Półprodukty w aluminiowych opakowaniach lub zapakowane w folii aluminiowej można umieścić w kuchence mikrofalowej z dotrzymaniem następujących zaleceń:

- Należy przestrzegać zaleceń producenta podanych na opakowaniu pokarmu.
- Naczynie aluminiowe nie może być wyższe, niż 3 cm, ani nie może dotykać wewnętrznych ścian kuchenki (minimalna odległość 3 cm). Musi zostać usunięta pokrywa z aluminium.
- Umieścić naczynie z pokarmem wprost na tacce obrotowej. W razie użycia funkcji grilla opakowanie musi być umieszczone na porcelanowym talerzu. Nigdy nie kłaść opakowania wprost na metalowy ruszt grilla.
- Czas pieczenia będzie dłuższy, ponieważ mikrofałe przenikają do pokarmu tylko z góry. W razie wątpliwości używać tylko talerzy nadających się do kuchenki mikrofalowej.
- W procesie rozmrażania można wykorzystać folię aluminiową do odbijania mikrofal podczas procesu rozmrażania. Delikatne produkty takie, jak drób lub mięso mielone można chronić przed nadmiernym ciepłem przykrywając odpowiednie miejsca.

- **Uwaga**
Folia aluminiowa nie może dotykać ścian wewnętrznych kuchenki, mogłoby dojść do iskrzenia.

Wieka

Używanie szklanych lub plastikowych pokryw lub folii adhezyjnej zaleca się z następujących powodów:

1. Zapobiegają nadmiernemu parowaniu (zwłaszcza w przypadku bardzo długich czasów gotowania/pieczenia);
2. Proces gotowania/pieczenia jest szybszy;
3. Pokarm nie wysusza się;
4. Zachowuje się smak.

Wieko musi posiadać małe otwory, aby zapobiec wzrostowi ciśnienia. Torebki plastikowe muszą mieć też otwory. Butelki dla niemowląt i słoiki z pokarmem dla niemowląt oraz inne podobne naczynia mogą być ogrzewane tylko bez zamknięcia, ponieważ mogłoby dojść do ich rozerwania.

Poniższa tabela podaje ogólne zalecenia dotyczące przydatności niektórych rodzajów naczyń w poszczególnych sytuacjach.

Jakich rodzajów naczyń można używać?

Tabela naczyń

Tryb pracy Rodzaj naczyń	Kuchenka mikrofalowa	
	Rozmrażanie/ogrzewanie	Gotowanie/pieczenie
Szkló i porcelana 1) Domowe, nie żaroodporne mogą być używane w zmywarce	Tak	Tak
Ceramika szklowana Szkló żaroodporne i porcelana	Tak	Tak
Ceramika, naczynia gliniane bez szklowa szklowane bez metalowych dekoracji	Tak	Tak
Naczynia gliniane szklowane bez szklowa	Tak Nie	Tak Nie
Naczynia z tworzywa 2) żaroodporne do 100 °C żaroodporne do 250 °C	Tak Tak	Nie Tak
Folia z tworzywa 3) Folia plastyczna Celofan	Nie Tak	Nie Tak
Papier, karton, pergamin 4)	Tak	Nie
Metal Folia aluminiowa Opakowania aluminiowe 5) Wyposażenie (ruszt)	Tak Nie Nie	Nie Tak Nie

1. Bez pozłacanych i posrebrzanych krawędzi, żadnego szkła ołowiowego
2. Nie wolno zapomnieć o zaleceniach producenta

3. Do zamykania torebek nie używać metalowych spinek. Przebić torebki. Do zakrycia pokarmów używać tylko folii.
4. Nie używać papierowych talerzy.
5. Tylko miękkie naczynia aluminiowe bez wieczek. Aluminium nie może dotykać wewnętrznych ścian kuchenki.

Czyszczenie i utrzymanie

Przed czyszczeniem kuchenki mikrofalowej upewnić się, że kabel zasilający jest odłączony od sieci.

Po użyciu urządzenia pozostawić je do ostygnięcia. Nie czyścić urządzenia ściernymi środkami czyszczącymi ani druciakami, które mogą porysować powierzchnię, ani ostrymi przedmiotami.

Powierzchnie zewnętrzne:

1. Powierzchnie zewnętrzne czyścić za pomocą neutralnego środka czyszczącego i nawilżoną szmatką w ciepłej wodzie.
2. Zapobiegać dostawaniu się wody do zewnętrznej struktury kuchenki.

Wnętrze kuchenki:

1. Natychmiast po każdym użyciu oczyścić ścianki wewnętrzne kuchenki nawilżoną szmatką.
2. Zapobiegać dostawaniu się wody do otworów wentylacyjnych kuchenki mikrofalowej.
3. Jeżeli od ostatniego czyszczenia upłynął już dłuższy czas a wnętrze kuchenki jest zanieczyszczone, włożyć szklaną miskę z wodą na miskę i włączyć kuchenkę mikrofalową z nastawioną maksymalną mocą na czas 4 minut. Powstająca para zmiękczy zanieczyszczenia, które potem łatwiej jest usunąć nawilżoną szmatką.

Ważne! Urządzenia nie wolno czyścić parowymi urządzeniami czyszczącymi. Para może się dostać do części pod napięciem i spowodować zwarcie.

Najbardziej brudne powierzchnie ze stali nierdzewnej można czyścić za pomocą delikatnego środka czyszczącego.

Następnie muszą zostać opłukane gorącą wodą i dokładnie wysuszone.

4. Oczyścić wyposażenie po każdym użyciu. Jeżeli jest znacznie zanieczyszczone, najpierw namoczyć je a potem użyć szczotki lub gąbki. Wyposażenie można myć w zmywarce. Zapewnić, aby tacka obrotowa i wózek obrotowy były zawsze czyste.

Drzwiczki i ich zawiasy oraz przednie czoło urządzenia:

1. Te części muszą być zawsze czyste, zwłaszcza powierzchnie przylegania między drzwiczkami i przednim czołem urządzenia, aby tu nie dochodziło do przenikania promieniowania.
2. Do ich czyszczenia używać neutralnego środka czyszczącego i ciepłej wody. Osuszyć delikatną tkaniną.

Osłona z miki:

Osłonę z miki utrzymywać zawsze w czystym stanie. Pokarmy, które zostaną na tej osłonie, mogą ją deformować lub mogą tu powstawać iskry i powodować pożar. Musi być systematycznie czyszczona z tym, że nie wolno używać ściernych środków czyszczących lub ostrych przedmiotów. Nie demontować osłon, aby uniknąć wszelkiego ryzyka.

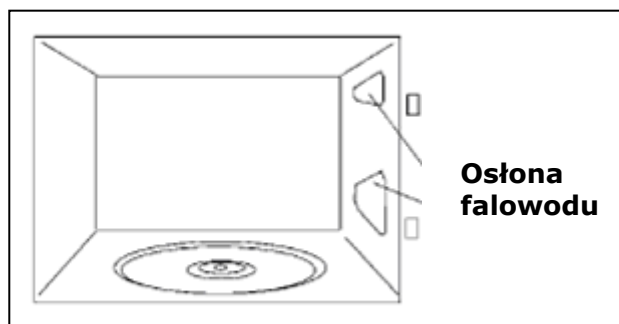

Jeżeli czyszczenie nie jest wykonywane zgodnie z instrukcją, istnieje ryzyko pożaru.

Usuwanie usterek

Kuchenka nie działa prawidłowo:

- Czy wtyczka kabla zasilającego jest należycie podłączona do gniazdka?
- Czy drzwiczki są prawidłowo zamknięte? Podczas zamykania drzwiczek można usłyszeć głośnie zatrzaśnięcie.
- Między drzwiczkami i tacką nie ma jakichś obcych przedmiotów?

Pokarm nie ogrzewa się lub ogrzewa bardzo powoli:

- Czy przez pomyłkę nie zostało użyte metalowe naczynie?
- Czy jest nastawiony prawidłowy czas i poziom mocy?
- Czy do kuchenki mikrofalowej nie został włożony większy lub chłodniejszy pokarm, niż zazwyczaj?

Pokarm jest za gorący, wysuszony i spalony:

- Czy jest nastawiony prawidłowy czas i poziom mocy?

Praca urządzenia jest hałaśliwa:

- Czy wewnątrz kuchenki nie powstają wyładowania?
- Czy włożone naczynie nie dotyka wewnętrznych ścian kuchenki?
- Czy wewnątrz kuchenki nie zostały sztuczce?

Oświetlenie nie świeci:

- o Jeżeli wszystkie pozostałe funkcje działają prawidłowo, prawdopodobnie przepaliła się żarówka. Można dalej używać kuchenki.
- o Żarówkę oświetlenia mogą wymieniać wyłącznie pracownicy serwisu.

Uszkodzony kabel zasilający





- o Kabel zasilający ulegnie uszkodzeniu może go wymieniać tylko producent, autoryzowani przedstawiciele lub technicy wykwalifikowani do tej pracy, aby zapobiec niebezpiecznym sytuacjom oraz z powodu potrzeby specjalnych narzędzi.

Jeżeli wystąpi inna usterka, niż usterki tu podane, należy skontaktować się z serwisem.

Wszelkie naprawy mogą przeprowadzać wyłącznie specjaliści technicy.

Dane techniczne

Opis funkcji przycisków

Symbol	Opis	Moc	Pokarmy
	Utrzymywanie w ciepłym stanie	130W	Wolne rozmrażanie delikatnych pokarmów; utrzymywanie ciepłego pokarmu.
	Moc minimalna	320W	Topienie masła Ogrzewanie pokarmów dla niemowląt
	Moc średnia	615W	Ogrzewanie jarzyn i innych produktów Ostrożne gotowanie/pieczenie i ogrzewanie Ogrzewanie i gotowanie/pieczenie małej ilości
	Maksymalna moc	800W	Ogrzewanie delikatnych produktów Szybkie gotowanie/pieczenie i ogrzewanie płynów i innych produktów

Specyfikacje

Źródło napięcia przemiennego:	Patrz tabliczka znamionowa
Bezpiecznik:	12 A / 250 V
Pobór mocy:	1200 W
Moc mikrofal:	800 W
Częstotliwość mikrofal:	2450 MHz
Wymiary zewnętrzne (szer. x wys. X gł.):	595 x 390 x 325 mm
Wnętrze piekarnika (szer. x wys. X gł.):	305 x 210 x 280 mm
Pojemność kuchenki:	18 litrów
Ciężar:	18,6 kg

Ważne informacje i ostrzeżenia na koniec!

Jeżeli w terminie gwarancji wystąpi usterka urządzenia lub istnieje podejrzenie, że urządzenie nie działa prawidłowo, należy postępować według poniższych wskazówek:

1. Przed rozpoczęciem jakiegokolwiek utrzymania urządzenia jest konieczne odłączenie od sieci i pozostawienie do ostygnięcia. Nie próbować samodzielnie naprawić urządzenia ingerując do instalacji elektrycznej i innych komponentów!
2. Jeżeli urządzenie wykryje nieprawidłowości działania, może sygnalizować kod błędu. Według zalecanej procedury odpowiadającej błędowi można przeprowadzić ogólną diagnostykę i usunąć taką usterkę samodzielnie, z dotrzymaniem zaleceń podanych w instrukcji obsługi.
3. Jedną z przyczyn usterki może być nieprawidłowo wykonana instalacja i podłączenie urządzenia. Kompletna instalacja musi być zgodna z instrukcją obsługi, ze wszystkimi wymaganiami przepisów budowlanych i lokalnych organów gospodarki wodnej. Skontrolować prawidłowość instalacji zgodnie z zaleceniami podanymi w instrukcji obsługi.

Jeżeli pomimo dotrzymania powyższych rad ponownie wystąpi usterka lub usterka trwa nadal, wyłączyć urządzenie i odłączyć je od sieci elektrycznej. Reklamację zgłaszać u swojego sprzedawcy lub wezwać technika na przegląd urządzenia kontaktując się z działem serwisowym firmy Baumatic pod numerem telefonu 800 185 263. Zgłaszając reklamację postępować według tekstu WARUNKÓW GWARANCJI.

Zwracamy uwagę na fakt, że w razie skorzystania z usługi podanej w punkcie 2. ustęp 2. Warunków gwarancji (wyjazd technika Baumatic do klienta) i stwierdzenia nie dotrzymania Instrukcji obsługi bez stwierdzenia wady wyrobu, reklamacja ta będzie kalsyfikowana jako „reklamacja nieuzasadniona”. Klient w takim przypadku pokryje wszelkie koszty powstałe w związku z niniejszą reklamacją. Należy o tym pamiętać.

Urządzenie musi być dostępne tak, aby technik mógł przeprowadzić należycie naprawę. Jeżeli nie będzie dobrego dostępu do urządzenia, technik nie przeprowadzi naprawy. W razie żądania nadal naprawy ze strony klienta technikowi musi zostać wydana pisemna zgoda na naprawę a za szkody spowodowane urządzeniem zainstalowanym niezgodnie z niniejszą instrukcją odpowiada klient. Dotyczy to też sytuacji, kiedy urządzenia są obłożone glazurą, uszczelnione materiałem uszczelniającym lub są z przodu zagrodzone drewnianymi przeszkodami, np. cokołem. Również w przypadku, kiedy została wykonana jakakolwiek instalacja sprzecznie z zaleceniami firmy Baumatic.

Uwaga

Producent zastrzega sobie prawo do drobnych zmian instrukcji wynikających ze zmian innowacyjnych lub technologicznych urządzenia, które nie mają wpływu na działanie urządzenia.