

**Manual de utilizare a
Maşinii de spălat vase
OMBRA4SS/BL/W/R
46 cm**

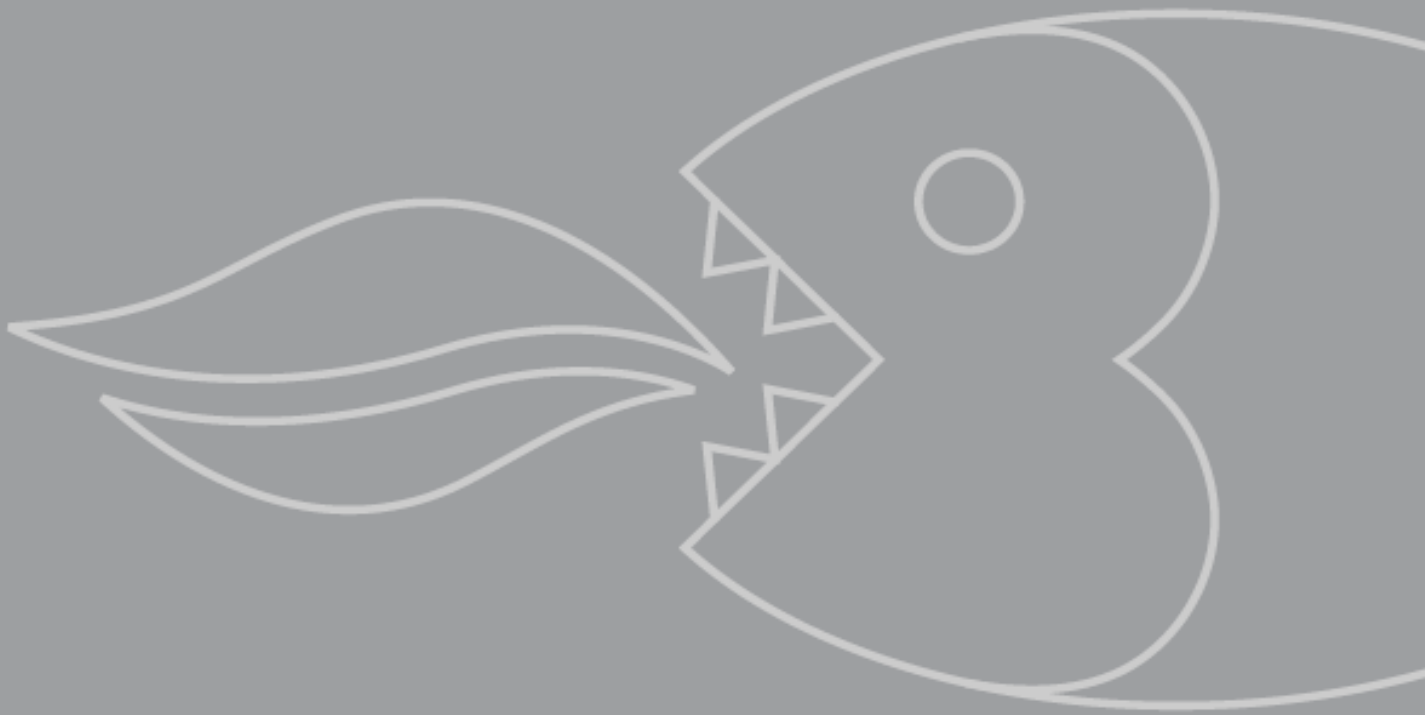

Manual de utilizare a Mașinii de spălat vase OMBRA4SS 46 cm



NOTĂ: Prezentul manual de utilizare conține informații importante, inclusiv informații cu privire la siguranță și instalare, care vă permit să utilizați aparatul la capacitatea maximă. Păstrați-l la loc sigur, astfel încât să îl puteți consulta ori de câte ori este necesar; manualul vă este destinat dvs. sau oricărei persoane care nu este familiarizată cu modul de utilizare a aparatului.

Notă privind protecția mediului	4
Informații importante privind siguranța	4
Specificații	6
Dimensiunile produsului și ale spațiului de montare	6
Specificațiile produsului	6
Clasa energetică	7
Date electrice	7
Descrierea aparatului	7
Panoul de comandă	7
Utilizarea mașinii de spălat vase	8
Înainte de prima utilizare	8
Adăugarea sării pentru mașina de spălat vase	8
Setarea nivelului de dedurizare a apei	8
Adăugarea de soluție de clătire	9
Setarea nivelului pentru soluția de clătire	10
Adăugarea detergentului	10
Încărcarea coșului de vase	11
Coșul pentru tacâmuri	11
Poziționarea vaselor și a tacâmurilor	12
Tabelul cu programele de spălare	13
Setarea unui program de spălare	14
Schimbarea programului de spălare	14
La sfârșitul ciclului de spălare	15
Opțiunea de clătire suplimentară	15
Buton „3 în 1”	15
Setarea pornirii cu întârziere	15
Lămpile indicatoare pentru soluția de clătire și sare	16
Curățarea și întreținerea	16
Îndepărtarea coșului pentru vase	16
Sistemul de filtre	17
Curățarea filtrelor	18
Tava de colectare	18
Curățarea brațului de pulverizare	19
Curățarea panoului de comandă	19
Curățarea ușii	19
Curățarea garniturii ușii	19
În cazul neutilizării îndelungate a aparatului	19
Reconectarea aparatului după o perioadă de neutilizare	19
Sistemul de coduri de eroare	20
Informații generale privind depanarea	21
Instalarea	23
Instalarea mașinii de spălat vase în mobilierul de bucătărie	23
Conectarea la rețeaua de apă	24
Evacuarea apei	25
Alimentarea cu curent	25
Înainte de prima utilizare	26

Notă: Înainte de a demonta un aparat vechi în vederea casării, opriți-l și deconectați-l de la sursa de alimentare cu curent. Tăiați ștecărul, astfel încât acesta să devină inutilizabil. Tăiați cablul imediat din spatele aparatului pentru a preveni utilizarea necorespunzătoare. Aceste operațiuni trebuie efectuate de către o persoană competentă. Dezactivați sistemul de blocare a ușii astfel încât copiii să nu poată rămâne blocați în interiorul aparatului.

Acest aparat este marcat în conformitate cu Directiva europeană 2002/96/CE privind deșeurile de echipamente electrice și electronice (DEEE). Asigurându-vă că produsul este eliminat în mod corect, veți contribui la evitarea posibilelor consecințe negative asupra mediului și sănătății, ce ar putea apărea în caz contrar, dacă deșeurile nu sunt manipulate în mod corespunzător.

Simbolul de pe produs sau de pe documentele care însoțesc produsul indică faptul că aparatul nu poate fi tratat ca deșeu menajer, ci trebuie depus la punctul de colectare adecvat pentru reciclarea echipamentelor electrice și electronice.



Eliminarea aparatului trebuie efectuată în conformitate cu reglementările de mediu locale privind eliminarea deșeurilor.

Pentru informații detaliate privind tratarea, recuperarea și reciclarea acestui produs, vă rugăm să contactați autoritățile locale, serviciul de eliminare a deșeurilor menajere sau magazinul din care ați achiziționat produsul.

- Materialele de ambalare utilizate de Baumatic nu sunt dăunătoare mediului și pot fi reciclate.
- Eliminați toate materialele de ambalare în mod adecvat, respectând mediul.



Siguranța dvs. reprezintă o prioritate pentru Baumatic. Vă rugăm să citiți acest manual de utilizare înainte de instalarea sau utilizarea aparatului. În cazul în care aveți neclarități, apelați Linia de asistență Baumatic.

Informații generale privind siguranța

- Aparatul dvs. poate fi reparat numai de un tehnician Baumatic sau de un centru de service autorizat Baumatic. În cazul în care o persoană care nu are experiența necesară încearcă să repare aparatul, aceasta poate fi rănită sau mașina dvs. de spălat vase poate fi avariată.
- În cazul în care observați defecțiuni la cablul de alimentare, **aparatul nu trebuie utilizat**. Nu utilizați aparatul nici în cazul în care observați defecțiuni ale părții superioare sau inferioare a aparatului sau ale panoului de comandă. Astfel de defecțiuni pot permite contactul cu componentele interne ale mașinii de spălat.
- Aparatul trebuie oprit și deconectat de la sursa de alimentare cu curent înainte de efectuarea operațiunilor de curățare sau întreținere.
- Nu trageți de cablul de alimentare pentru a scoate aparatul din priză.
- Nu pulverizați apă pe mașina de spălat vase.
- Suprafața exterioară a aparatului se poate încălzi în timpul utilizării.
- Este posibil ca animalele mici să roadă cablul de alimentare sau furtunurile, existând astfel un risc de electrocutare.

Instalarea

- Urmați întocmai instrucțiunile de instalare din prezentul manual.
- La finalizarea instalării, mașina de spălat trebuie să respecte toate reglementările aplicabile privind clădirile, ca și reglementările locale privind apa.
- **Înainte de prima utilizare a aparatului, efectuați operațiunile prezentate la secțiunea „Înainte de prima**

utilizare” de la pagina 11, respectiv de la pagina 42 a manualului.

- Aveți grijă ca în timpul instalării aparatului cablul de alimentare să nu rămână prins sub acesta.
- Nu aduceți niciun fel de modificări mașinii de spălat.

Utilizarea zilnică

- Acest aparat a fost proiectat exclusiv pentru uz casnic, acest lucru implicând spălarea unor cantități normale de vase. În cazul în care utilizați mașina de spălat în alte scopuri sau în mod incorect, Baumatic nu își asumă responsabilitatea pentru niciun fel de pagube, orice garanție fiind anulată.
- Recomandăm ca după fiecare utilizare a mașinii de spălat, aceasta să fie deconectată de la sursa de alimentare cu curent, iar robinetul de alimentare cu apă să fie închis.
- Detergenții, soluțiile de clătire și sarea trebuie să fie fabricate special pentru mașini automate de spălat vase. În ceea ce privește dozarea acestor produse, urmați recomandările producătorului.
- Cuțitele ascuțite sau cele cu lame lungi pot fi periculoase dacă sunt poziționate vertical în coșul pentru tacâmuri. Vă recomandăm poziționarea acestora orizontal în coșul principal.
- ***Nu spălați obiecte care au intrat în contact cu substanțe corozive, acide sau alcaline, cu vopsea, benzină sau cu deșeuri de fier sau de oțel.***
- ***Nu deschideți ușa în timp ce aparatul funcționează.*** În funcție de etapa programului de spălare, din mașină poate curge apă.
- ***Nu lăsați ușa mașinii de spălat deschisă în perioadele în care nu încărcați mașina în vederea spălării sau scoateți vasele curate din aceasta.***
- ***Nu vă așezați pe ușa mașinii de spălat când aceasta este deschisă.***

Siguranța copiilor

- Mașina de spălat vase trebuie utilizată numai de persoane adulte. Nu lăsați copii nesupravegheați în apropierea mașinii de spălat vase. Nu lăsați copiii să atingă butoanele sau să se joace cu aparatul.

- Copiii sau animale de companie pot intra în mașina de spălat vase dacă ușa acesteia rămâne deschisă. Prin urmare, verificați interiorul aparatului înainte de setarea unui ciclu de spălare.
- Nu lăsați ambalajele la îndemâna copiilor.
- Nu lăsați detergenții la îndemâna copiilor.
- După finalizarea unui ciclu de spălare în mașina de spălat rămâne apă. Aceasta nu este însă potabilă, putând conține resturi de detergent.

Declarație de conformitate

Acest produs este conform cu următoarele Directive europene:

-73/23 din 19/02/1973 Directiva privind joasa tensiune, cu modificările ulterioare

-89/336 din 03/05/1989 Directiva privind compatibilitatea electromagnetică, cu modificările ulterioare

Vă rugăm să notați următoarele informații de pe plăcuța cu caracteristici tehnice ale produsului și data achiziției produsului de pe factură, în vederea folosirii ulterioare. Plăcuța cu caracteristici tehnice ale mașinii de spălat este amplasată pe partea dreaptă a ușii.

Numărul modelului

Seria

Data achiziției

Dimensiunile produsului și ale spațiului de montare

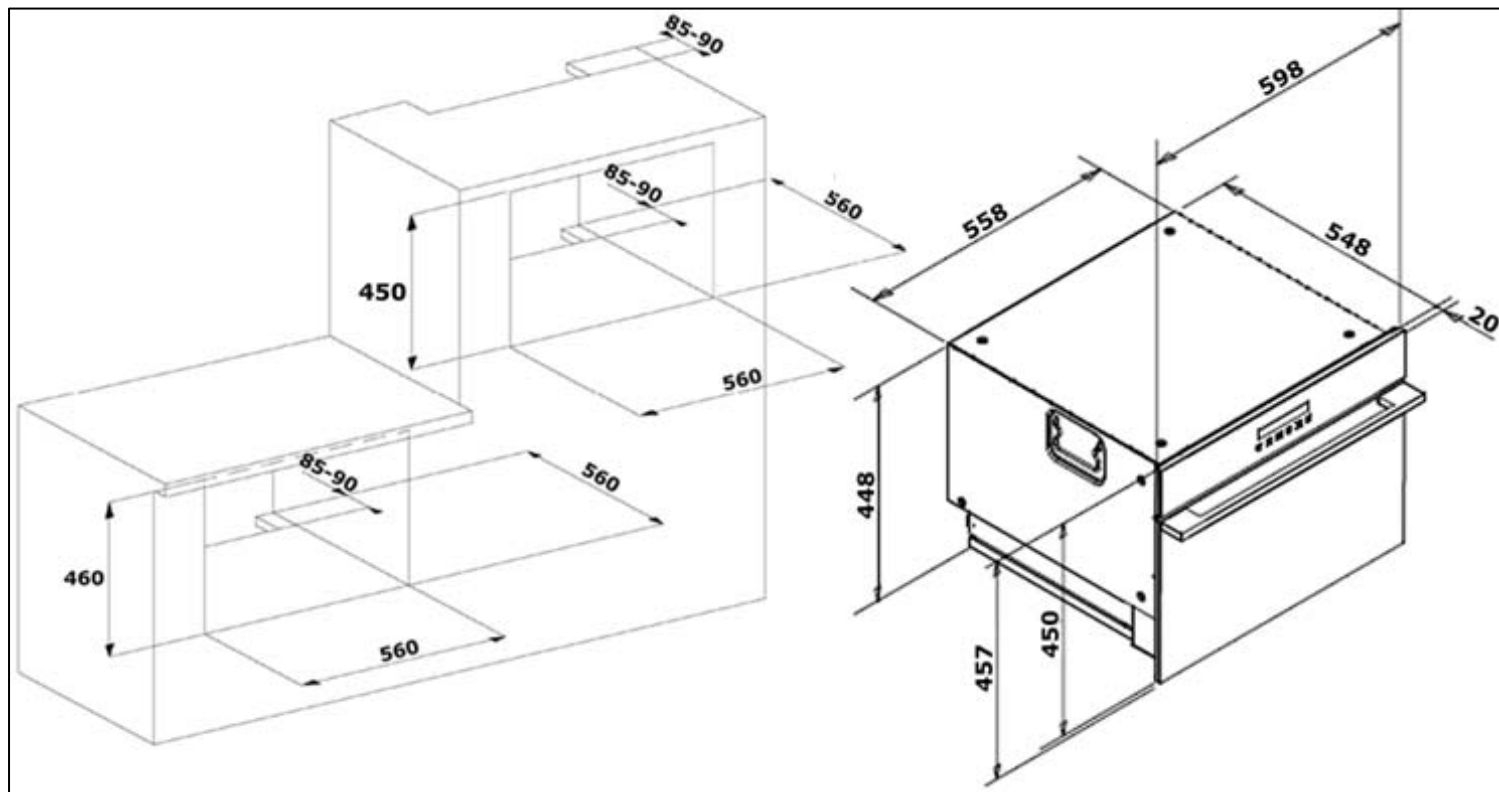

Dimensiunile produsului

Înălțime: 457 mm
Lățime: 598 mm
Adâncime: 568 mm

Dimensiunile spațiului de montare

Înălțime: 450 mm
Înălțime: 460 mm
(montare dedesubt)
Lățime: 560 mm
Adâncime: 560 mm

Specificațiile produsului

- **6 Place settings**
- **5 funcții:**
 - Normal
 - Intensiv
 - Economic
 - Rapid
 - De putere
- **4 temperaturi de spălare:** 40°C, 50°C, 65°C, 70°C
- **2 temperaturi de clătire:** 68°C, 70°C
- Sistem anti-inundație aqua stop
- Pornire cu întârziere
- Afișaj cu leduri
- Uscare
- Rezistență ascunsă

- Suprafețe tratate antipătăre (numai pentru părțile din inox)
- Microfiltru din inox cu funcție de autocurățare
- Sistem antiscurgere
- Sistem antiinundare
- **Consum redus de apă (8 litri)**
- **Nivel de zgomot (49 dB)**

Clasa energetică

Clasa energetică:	A
Clasa performanței de spălare:	A
Clasa performanței de uscare:	A

Date electrice

Tensiunea nominală:	230 Vca 50 Hz
Puterea nominală maximă de intrare:	1,58 kW
Conexiunea la sursa de alimentare:	13A (comutator bipolar cu siguranțe și distanță de contact de 3 mm)

Descrierea aparatului

Interiorul aparatului

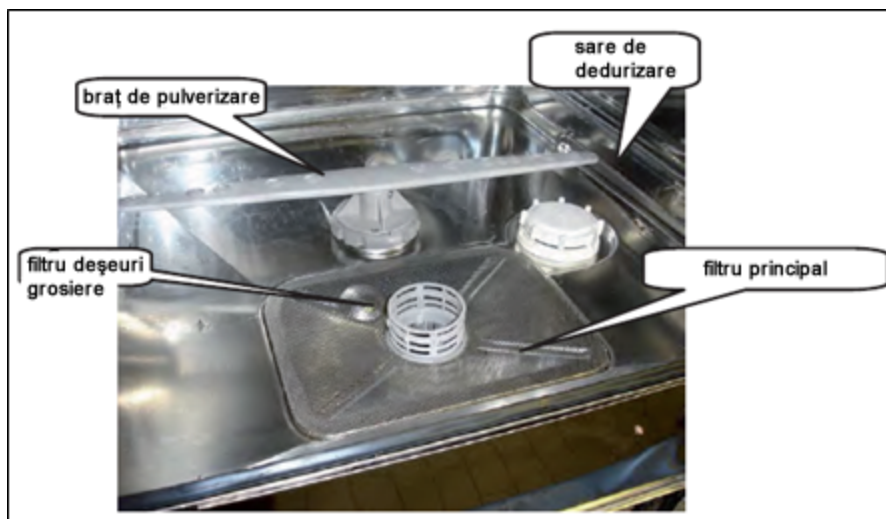

Panoul de comandă

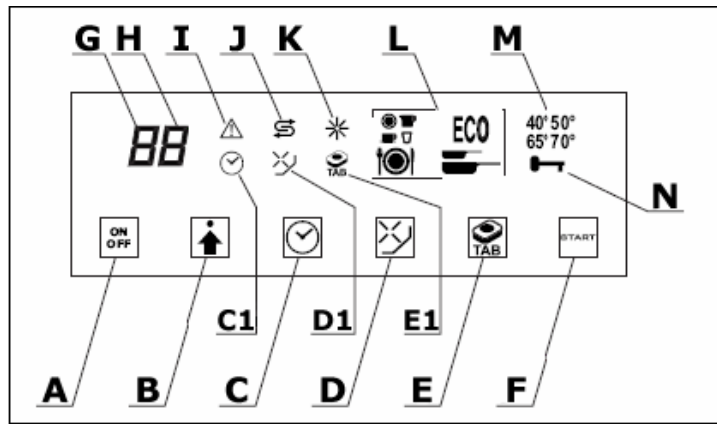

- A)** Buton pornire/oprire
- B)** Buton selecție programe
- C)** Buton pornire cu întârziere
- C1)** Pictogramă pornire cu întârziere
- D)** Buton clătire suplimentară
- D1)** Pictogramă clătire

suplimentară

- E)** Buton „3 în 1”
- E1)** Pictogramă „3 în 1”
- F)** Buton pornire program
- G & H)** Numere
- I)** Pictogramă avertisment
- J)** Pictogramă epuizare sare
- K)** Pictogramă epuizare soluție de clătire
- L)** Pictograme programe de spălare
- M)** Pictograme temperaturi de spălare
- N)** Pictogramă ușă blocată

Utilizarea mașinii de spălat vase

Înainte de prima utilizare

- Instalați aparatul conform instrucțiunilor de instalare din prezentul manual.
- Turnați în sistemul de dedurizare un litru de apă de la robinet și apoi sarea specială pentru mașini de spălat vase. După aceea, setați nivelul de dedurizare.
- Umpleți dozatorul soluției de clătire și apoi setați dozarea acesteia.

Adăugarea sării pentru mașina de spălat vase



IMPORTANT: Utilizați numai sare specială pentru mașini de spălat vase. Dacă se folosește un alt tip de sare (mai ales sare de masă), sistemul de dedurizare a apei va suferi stricăciuni.

- Adăugați sarea înainte de a porni un program de spălare. Acest lucru permite îndepărtarea sării care a curs din sistemul de dedurizare în timpul procesului de adăugare a sării.
- Deschideți ușa mașinii de spălat și scoateți coșul. Coșul trebuie să fie gol în momentul în care îl îndepărtați.

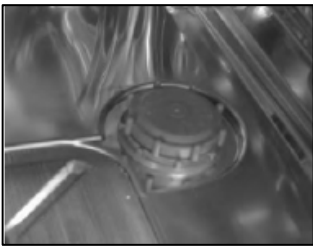

- Desfaceți capacul sistemului de dedurizare a apei, rotindu-l în sens invers acelor de ceasornic.
- Turnați un litru de apă în sistemul de dedurizare.

IMPORTANT: Acest lucru este necesar numai la prima umplere a sistemului cu sare.



- Asigurați-vă că pâlnia pentru turnarea sării (livrată cu mașina de spălat) este poziționată corect.



- Turnați sare în sistemul de dedurizare; puneți aproximativ un kg de sare.
- Este normal ca din sistemul de dedurizare să iasă o cantitate mică de apă, în momentul turnării sării. Acest

lucru nu înseamnă că sistemul de dedurizare este plin cu sare.

- Puneți capacul la loc și strângeți-l.
- Pentru îndepărtarea excesului de sare care poate curge din sistemul de dedurizare, vă recomandăm activarea programului de spălare rapidă.
- În momentul în care lampa indicatoare a epuizării sării (**J**) se aprinde pe panoul de comandă, este necesar să reefectuați procedura de adăugare a sării.
- **IMPORTANT: Nu este necesar să turnați un litru de apă în sistemul de dedurizare înainte de a adăuga sare.**

Setarea nivelului de dedurizare a apei

Puteți seta cantitatea de sare utilizată de sistemul de dedurizare pe parcursul unui ciclu de spălare. Nivelul de dedurizare trebuie setat la un nivel corespunzător duriții apei din locuința dvs. (consultați tabelul de mai jos).

Afișare	°dH	°fH	°Clarke	mmol/l
0	0 – 6	0 – 10	0 – 7	0 – 1
1	6 – 14	11 – 25	8 – 18	1.1 – 2.5
2	15 – 22	26 – 40	19 – 28	2.6 – 4
3	23 – 28	41 – 50	29 – 35	4.1 – 5.0
4	> 28	> 50	> 35	>5.0

- Mașina de spălat este setată din fabrică pe nivelul 2.

Reglați cantitatea de sare utilizată de mașina de spălat, în funcție de duritatea apei din zona unde locuiți. Procedați în felul următor:

- Închideți ușa mașinii de spălat; dacă ușa este închisă în mod corespunzător veți auzi un sunet metalic.
- Apăsăți butonul de pornire/oprire (**A**) pentru a porni mașina; afișajul va fi activat și va indica „P0”. Apăsăți butonul de selecție a programului (**B**) și mențineți-l apăsat până pe afișaj apare mesajul „h0”, care clipește.
- Pentru a modifica setarea duriții apei, acționați butonul pentru clătire suplimentară (**D**) și selectați un nivel de la 0 la 4.
- În momentul în care pe afișaj apare setarea dorită, apăsați butonul de selecție a programului pentru a confirma selecția. Pe afișaj va apărea „P0” pentru a indica faptul că din acest moment mașina de spălat poate fi programată.
- În cazul în care apa dvs. nu este dură și setați „0”, nu este necesară adăugarea de sare. Pictograma de epuizare a sării (**J**) va rămâne aprinsă.
- **IMPORTANT:** Chiar dacă utilizați detergent tablete „3 în 1”, este posibil să fie necesară utilizarea de sare. Consultați instrucțiunile producătorului sării de dedurizare. Dacă se recomandă utilizarea de detergent tablete „3 în 1” în combinație cu sare de dedurizare, selectați setarea 1.

Adăugarea de soluție de clătire



Soluția de clătire este eliberată în timpul clătirii finale și previne formarea de picături de apă pe vase. Picăturile de apă lasă urme și pete pe vase după finalizarea programului de spălare.

- Mașina dumneavoastră de spălat a fost proiectată pentru utilizarea de soluție de clătire în formă lichidă.
- Rezervorul pentru soluția de clătire este amplasat pe interiorul ușii mașinii de spălat.



- Desfaceți capacul rezervorului, rotindu-l.



- Turnați încet soluție de clătire; rezervorul are o capacitate de aproximativ 100 ml.

- Continuați să turnați soluție de clătire până la umplerea rezervorului. Nu supraumpleți rezervorul deoarece acest lucru poate conduce la formarea de spumă în exces. Ștergeți surplusul de soluție de clătire sau soluția de clătire scursă cu o cârpă umedă.
- Puneți capacul la loc și rotiți-l până la capăt.
- În momentul în care lampa indicatoare a epuizării soluției de clătire (**K**) se aprinde pe panoul de comandă, este necesar să reefectuați procedura de adăugare a soluției de clătire.
- **IMPORTANT:** Chiar dacă utilizați detergent tablete „3 în 1”, este posibil să fie necesară utilizarea de soluție de clătire. Consultați instrucțiunile producătorului soluției de clătire.

Setarea nivelului pentru soluția de clătire

Cantitatea de soluție de clătire utilizată de mașina de spălat depinde de duritatea apei. Experimentați diverse setări, până când găsiți nivelul la care obțineți cele mai bune rezultate.

- Mașina de spălat este setată din fabrică pe nivelul „A1”.
- Puteți seta nivelul soluției de clătire numai când afișajul indică „P0”.
- Închideți ușa mașinii de spălat; dacă ușa este închisă în mod corespunzător veți auzi un sunet metalic.
- Apăsăți butonul de pornire/oprire (**A**) pentru a porni mașina; afișajul va fi activat și va indica „P0”. Apăsăți butonul de pornire cu întârziere (**C**) și mențineți-l apăsat până ce pe afișaj apare „A1”, care clipește.
- Pentru a modifica setarea pentru soluția de clătire, acționați butonul pentru clătire suplimentară (**D**) și selectați un nivel de la A0 la A2.
- În momentul în care pe afișaj apare setarea dorită, apăsați butonul de selecție a programului pentru a confirma selecția. Pe afișaj va apărea „P0” pentru a indica faptul că din acest moment mașina de spălat poate fi programată.
- În cazul în care observați pe vase pete de apă sau uscarea nu se realizează în mod corespunzător, măriți nivelul soluției de clătire.
- Măriți nivelul soluției de clătire până când nu mai observați pete de apă pe vase.
- Dacă observați urme de scurgere sau zone mate pe vase, nivelul soluției de clătire este prea ridicat, ceea ce duce la formarea de spumă în timpul spălării. Reduceți nivelul soluției de clătire.

Adăugarea detergentului

Rezervorul pentru detergent trebuie alimentat înainte de fiecare ciclu de spălare.



- Mașina dvs. de spălat vase a fost proiectată pentru utilizarea de detergent tablete; puneți o tabletă de detergent în coșul pentru tacâmuri (în modul indicat în imaginea de mai sus).

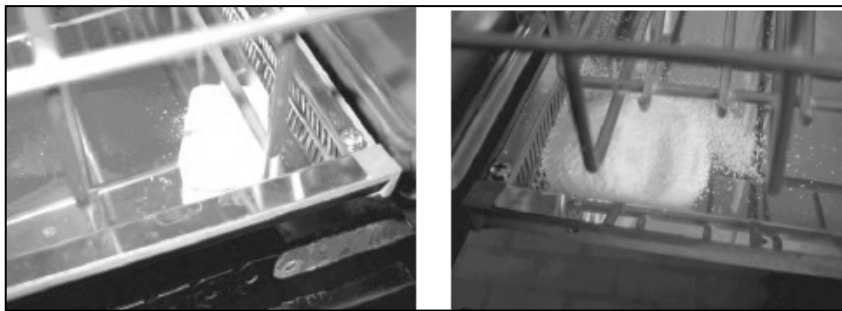

- În cazul în care la o anumită spălare scoateți coșul pentru tacâmuri din mașină, puteți pune o tabletă de detergent într-unul din colțurile tăvii de colectare (vezi imaginea de mai sus).
- Dacă utilizați detergent praf, acesta trebuie turnat într-unul din colțurile tăvii de colectare. Consultați instrucțiunile producătorului cu privire la cantitatea de detergent praf pe care trebuie să o utilizați pentru un ciclu de spălare.
- **IMPORTANT:** Nu recomandăm utilizarea de detergent lichid.
- **IMPORTANT:** Dacă utilizați detergent tablete „3 în 1” și nu utilizați sare și soluție de clătire, pictograma de epuizare a sării (**J**) și pictograma de epuizare a soluției de clătire (**K**) vor rămâne aprinse.
- **IMPORTANT:** Dacă utilizați detergent tablete „3 în 1” și nu utilizați sare și soluție de clătire, este necesar ca după selectarea programului de spălare să apăsați butonul „3 în 1” (**E**). Pictograma „3 în 1” (**E1**) se va aprinde.

Încărcarea coșului de vase

Coșul a fost proiectat pentru spălarea de farfurii (cu un diametru de până la 26 cm), castroane, pahare, cești, oale, tigăi, capace, boluri de salată etc. În imaginile de mai jos sunt prezentate diverse moduri de încărcare a coșului de vase.

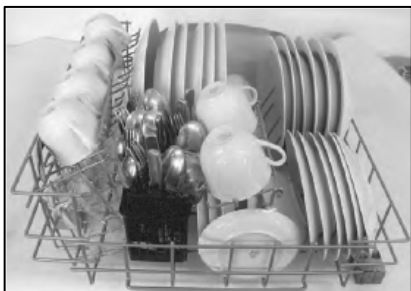

- Încărcare fără tigăi



- Încărcare fără farfurii

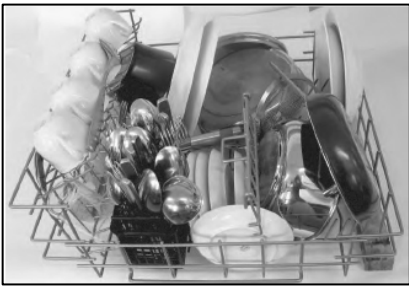

- Încărcare cu farfuri și tigăi

- Tigăile și bolurile pentru servit trebuie poziționate întotdeauna cu gura în jos.
- Tigăile adânci trebuie înclinate pentru a permite apei să se scurgă.

IMPORTANT: După încărcarea coșului de vase, asigurați-vă că brațul de pulverizare se poate mișca liber.

Coșul pentru tacâmuri

Tacâmurile trebuie spălate în coșul pentru tacâmuri. Poziționați coșul pentru tacâmuri în poziția corectă, în coșul pentru vase.

		2	1	3	2	4	2	4
		4	5	4	6	1	3	1
5	3	5	5	1	3		1	3
			2					
7	2	1	3	2	4	5	4	5

1. Lingurițe
2. Lingurițe de desert
3. Linguri
4. Furculițe
5. Cuțite
6. Polonic
7. Furculiță de servit



IMPORTANT: Aveți grijă ca tacâmurile să nu cadă prin fundul coșului pentru servit deoarece brațul de pulverizare și/sau tacâmurile pot suferi stricăciuni. Dacă fundul coșului se deteriorează, iar tacâmurile pot cădea, este necesar să înlocuiți coșul.

Poziționarea vaselor și a tacâmurilor



NU puneți în mașina de spălat lavete, bureți sau alte obiecte care absorb apa.

- Îndepărtați resturile și înmuiăți resturile de mâncare din vasele de gătit, înainte de încărcarea vaselor în mașina de spălat.
- După încărcarea mașinii de spălat, verificați dacă brațul de pulverizare se mișcă liber. În cazul în care brațul de pulverizare intră în contact cu oricare din vasele din mașină, acestea trebuie rearanjate.

- Ceștile, paharele, tigăile etc. trebuie poziționate cu gura în jos, astfel încât să nu se adune apă.
- Tacâmurile și vasele nu trebuie să se acopere unele pe celelalte; în caz contrar spălarea nu se desfășoară în mod corespunzător.
- Aveți grijă ca paharele să nu atingă interiorul mașinii de spălat deoarece pot suferi stricăciuni.
- Amplasați obiectele mici în coșul pentru tacâmurii.
- Cuțitele ascuțite sau cele cu lame lungi pot fi periculoase dacă sunt poziționate vertical în coșul pentru tacâmurii. Vă recomandăm poziționarea acestora orizontal în coșul principal.



Următoarele obiecte NU pot fi spălate în mașina de spălat:

- Tacâmurile cu mâner de sidef, lemn, corn de animal sau porțelan.
- Obiectele din plastic nerezistent la căldură.
- Tacâmurile care au componente lipite care nu rezistă la căldură.
- Tacâmurile și vasele de pământ lipite.
- Vasele din cupru sau cositor.
- Paharele de cristal.
- Platourile de lemn.
- Obiectele din fibre sintetice.



Următoarele obiecte nu pot fi spălate întotdeauna în mașina de spălat:

- Vasele de faianță pot fi spălate numai dacă producătorul le-a marcat pentru spălarea în mașina de spălat vase.
- Obiectele din plastic (cum ar fi cutiile de depozitare a alimentelor) pot fi spălate numai dacă producătorul le-a marcat pentru spălarea în mașina de spălat vase.
- Vasele din ceramică glazurată se pot decolora ca urmare a spălării repetate în mașina de spălat vase.
- Obiectele din argint sau aluminiu se pot decolora în urma spălării în mașina de spălat vase.
- Îndepărtați resturile de alimente de pe obiectele din argint imediat, deoarece acestea pot cauza decolorări.
- Anumite tipuri de sticlă pot deveni opace după un număr mare de spălări.

Tabelul cu programele de spălare

Programul de spălare	Informațiile de pe afișaj					
P1 (50°C Economic)						40° 50° 65° 70°
P2 (70°C Intensiv)						40° 50° 65° 70°
P3 (65°C Normal)*						40° 50° 65° 70°
P4 (40°C Rapid)						40° 50° 65° 70°
P5 (70°C De putere)						40° 50° 65° 70°

* „Normal” este programul de testare pentru EN 50242.

Informații privind programele	P1	P2	P3	P4	P5
Descriere	Spălare la 50°C Clătire la 68°C Uscare	Spălare la 70°C Clătire intermediară (x 2) Clătire la 70°C Uscare	Spălare la 65°C Clătire intermediară Clătire la 70°C Uscare	Spălare la 40°C Clătire intermediară Clătire la 70°C Uscare	Spălare la 70°C Clătire intermediară Clătire la 70°C Uscare
Detergent	DA	DA	DA	DA	DA
Soluție de clătire	DA	DA	DA	DA	DA
Clătire suplimentară	DA	DA	DA	DA	DA
Pornire cu întârziere	DA	DA	DA	DA	DA
Opțiune „3 în 1”	DA	DA	DA	DA	DA
Tipuri de vase	Diverse vase	Vase cu diverse rezistențe	Diverse vase delicate	Vase cu diverse rezistențe	Vase cu diverse rezistențe

Grade de murdărire	Normal	Foarte murdare (vase nedelicate)	Foarte murdare (vase nedelicate)	Murdărire ușoară	Vase foarte murdare sau utilizare produse de curățare pentru mașina de spălat

Deschiderea și închiderea ușii

- Apăsați ușor în mijlocul părții superioare a panoului de sticlă pentru a desprinde partea din sticlă de cadrul din inox.
- Trageți ușa de sticlă în față la maxim și continuați să trageți până când iese coșul pentru vase.
- **IMPORTANT:** Deschideți ușa numai dacă pictograma corespunzătoare ușii blocate (**N**) nu este aprinsă. Dacă deschideți ușa în mijlocul unui ciclu de spălare, poate curge apă care poate cauza stricăciuni și/sau vă poate produce leziuni corporale.
- La închiderea ușii, folosiți mânerul interior pentru a introduce coșul la loc.



- **IMPORTANT:** NU închideți ușa în alt mod decât folosind mânerul interior. În caz contrar, vă puteți prinde degetele.
- Împingeți coșul la loc, apoi apăsați în centrul afișajului până auziți un sunet metalic. Acesta indică închiderea corespunzătoare a ușii mașinii de spălat.
- Împingeți ușa de sticlă la loc în poziția inițială; puteți face acest lucru apăsând în mijlocul părții de sus a ușii de sticlă.

Setarea unui program de spălare



Asigurați-vă că ați efectuat operațiunile indicate în secțiunea „Înainte de prima utilizare”.

IMPORTANT: Tava de colectare TREBUIE instalată înainte de introducerea coșului de vase și setarea unui program de spălare. Pentru informații suplimentare, consultați secțiunea „Curățarea și întreținerea”.

- Scoateți coșul și apoi încărcați-l în conformitate cu instrucțiunile de încărcare.
- Împingeți coșul la loc.
- Puneți o tabletă de detergent în coșul pentru tacâmuri.
- Închideți bine ușa, astfel încât să auziți sunetul care indică închiderea corespunzătoare a acesteia.
- Apăsăți butonul de pornire/oprire **(A)** pentru a porni mașina; afișajul se va activa și va indica „P0”.
- Verificați dacă pictograma care indică epuizarea sării **(J)** sau pictograma care indică epuizarea soluției de clătire **(K)** este aprinsă. Dacă una din acestea este aprinsă și utilizați de obicei sare și soluție de clătire, alimentați mașina cu sare și/sau soluție de clătire.
- Apăsăți butonul de selecție a programului **(B)** până când programul pe care doriți să-l utilizați apare pe afișaj.
- Selectați opțiunea pe care doriți să o utilizați (de exemplu pornire cu întârziere, clătire suplimentară etc.).
- **IMPORTANT:** Dacă utilizați detergent tablete „3 în 1” și nu utilizați sare și soluție de clătire, este necesar ca după selectarea programului de spălare să apăsați butonul „3 în 1” **(E)**. Pictograma „3 în 1” **(E1)** se va aprinde.
- Activați ciclul de spălare apăsând butonul de pornire a programului **(F)**; după câteva secunde veți auzi mașina alimentându-se cu apă și va porni programul de spălare.
- Pictograma corespunzătoare ușii blocate **(P)** se va aprinde, iar pe afișaj va fi indicat timpul rămas până la sfârșitul ciclului de spălare.

Schimbarea programului de spălare

- Cât timp numărul corespunzător programului clipește pe afișaj, programul de spălare nu a fost confirmat și poate fi schimbat cu ajutorul butonului de selecție a programului **(B)**.
- Dacă programul de spălare a pornit, nu vă recomandăm schimbarea acestuia.
- Cu toate acestea, dacă doriți să faceți acest lucru, apăsați butonul de selecție a programului și mențineți-l apăsat timp de 3 secunde, ceea ce va duce la oprirea ciclului de spălare. Pe afișaj va apărea „00” și veți auzi pompa de evacuare a apei intrând în funcțiune.
- În momentul în care s-a finalizat evacuarea apei, se va declanșa un semnal sonor.
- Apăsați butonul de pornire/oprire **(A)** pentru a opri mașina de spălat. Puteți seta un nou program de spălare, efectuând operațiunile prezentate la secțiunea „Setarea unui program de spălare”.
- **IMPORTANT:** *În funcție de stadiul atins în cursul ciclului de spălare, poate fi necesar să adăugați o nouă tabletă de detergent/detergent praf.*

La sfârșitul ciclului de spălare

- La finalizarea unui ciclu de spălare, afișajul va indica „0” și se va declanșa un semnal sonor. Indicația „0” va dispărea de pe afișaj după 10 minute, dar semnalul sonor se va declanșa la fiecare 10 minute, până la oprirea mașinii de spălat.
- **IMPORTANT:** *Deschideți ușa numai dacă pictograma corespunzătoare ușii blocate **(N)** nu este aprinsă. Pictograma corespunzătoare ușii blocate va rămâne aprinsă timp de aproximativ 2 minute după finalizarea ciclului de spălare.*
- După ce pictograma corespunzătoare ușii blocate se stinge, acționați butonul de pornire/oprire **(A)** pentru a opri mașina de spălat.
- **IMPORTANT:** *Așteptați timp de 15 minute **ÎNAINTE** de a deschide ușa. Acest lucru va permite aburului generat în timpul clătirii (clătirilor) finale să usuce vasele.*

- Deschideți cu grijă ușa (conform indicațiilor de la pagina 21) și lăsați-o întredeschisă timp de câteva minute pentru ca aburul rămas să se disperseze.
- **ATENȚIE:** Aveți grijă deoarece la deschiderea ușii din mașină pot ieși vapori fierbinți.
- Scoateți vasele din mașina de spălat; aveți grijă în cazul în care vasele mai sunt calde.
- **IMPORTANT:** Dacă nu deschideți ușa mașinii de spălat și lăsați vasele în mașină o perioadă lungă de timp, este posibil ca pe acestea să se formeze picături de apă.

Opțiunea de clătire suplimentară

Dacă spălați vase foarte murdare, puteți programa mașina de spălat în vederea activării opțiunii de clătire suplimentară, în cadrul programului de spălare.

- După selectarea ciclului de spălare (conform indicațiilor de la paginile 21-22), apăsați butonul de clătire suplimentară **(D)** pentru selectarea acestei opțiuni.
- Pictograma corespunzătoare clătirii suplimentare **(D1)** se va aprinde.
- Dacă apăsați din greșeală butonul de clătire suplimentară, puteți dezactiva această opțiune apăsând butonul de clătire suplimentară din nou; pictograma corespunzătoare se va stinge.
- **IMPORTANT:** Opțiunea de clătire suplimentară nu poate fi activată după pornirea ciclului de spălare.

Butonul „3 în 1”

- **IMPORTANT:** Chiar dacă utilizați detergent tablete „3 în 1”, este posibil să fie necesară utilizarea de sare. Consultați instrucțiunile producătorului sării de dedurizare. Dacă se recomandă utilizarea de detergent tablete „3 în 1” în combinație cu sare de dedurizare, selectați setarea 1.
- **IMPORTANT:** Chiar dacă utilizați detergent tablete „3 în 1”, este posibil să fie necesară utilizarea de soluție de clătire. Consultați instrucțiunile producătorului soluției de clătire.
- **IMPORTANT:** Dacă utilizați detergent tablete „3 în 1” și nu utilizați sare și soluție de clătire, este necesar ca după selectarea

programului de spălare să apăsați butonul „3 în 1” (**E**).
Pictograma „3 în 1” (**E1**) se va aprinde.



În cazul în care vasele nu sunt spălate în mod corespunzător, vă recomandăm să utilizați un detergent pentru mașini de spălat vase care nu conține agent de clătire și sare. Reglați corespunzător nivelul sării de dedurizare și al soluției de clătire, în funcție de duritatea apei.

Setarea pornirii cu întârziere

Puteți amâna inițializarea unui program de spălare cu maxim 9 ore.

- După selectarea ciclului de spălare (conform instrucțiunilor de la paginile 21-22), apăsați butonul de pornire cu întârziere (**C**). Pe afișaj va apărea „d1”, indicând că inițializarea ciclului de spălare a fost amânată cu 1 oră.
- Apăsați în continuare butonul de pornire cu întârziere, până când durata dorită apare pe ecran. „d9” este durata maximă pe care o puteți programa (9 ore).
- După aproximativ 4 secunde de la eliberarea butonului de pornire cu întârziere, pe ecran va apărea pictograma corespunzătoare (**C1**), confirmându-se astfel setarea intervalului de pornire cu întârziere.
- Pentru a inițializa cronometrarea duratei de pornire cu întârziere, apăsați butonul de pornire a programului (**F**).
- După scurgerea intervalului setat, veți auzi mașina de spălat pornind, fiind inițializat programul de spălare.
- După setarea duratei de pornire cu întârziere, dacă mențineți apăsat butonul de pornire cu întârziere, mașina de spălat va inițializa ciclul de spălare setat anterior.
- Pentru a anula pornirea cu întârziere și programul de spălare setat, apăsați și mențineți apăsat butonul de selecție a programului (**B**) până când pe ecran apare „P0”. Puteți opri mașina de spălat sau puteți seta un alt program de spălare.

Lămpile indicatoare pentru soluția de clătire și sare



Lămpile indicatoare pentru soluția de clătire și sare de pe panoul de comandă se aprind pentru a vă indica faptul că este necesar să adăugați soluție de clătire sau sare.

- Aprinderea lămpii * vă indică faptul că este necesar să adăugați soluție de clătire. Efectuați operațiunile de la paginile 13-14.
- Aprinderea lămpii S vă indică faptul că este necesar să adăugați sare. Efectuați operațiunile de la paginile 11-12.

Curățarea și întreținerea



IMPORTANT: Aparatul trebuie deconectat de la sursa de alimentare cu curent înainte de a începe curățarea acestuia.

Îndepărtarea coșului pentru vase

- Deschideți complet ușa mașinii de spălat.



I din mașină.

- Prindeți coșul cu ambele mâini și ridicați-l pentru a-l desprinde de partea din față a ușii.
 - Împingeți coșul către interiorul mașinii de spălat și menținându-l ușor ridicat, scoateți-l din mașină.
- **IMPORTANT: Când scoateți coșul din mașină, aveți grijă ca partea de sus a acestuia să nu se lovească de pereții mașinii și să nu se agațe de garnitura ușii.**

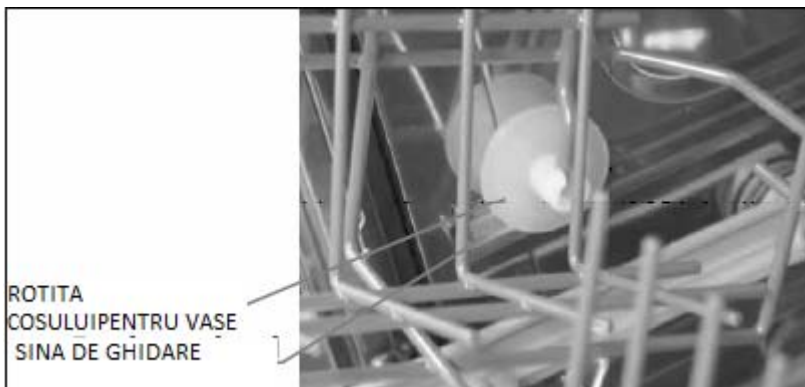

- Când puneți coșul la loc în mașină, potriviți roțițele coșului în șinele de ghidaj.



- Împingeți coșul complet în mașină, apoi prindeți-l la loc în sistemul de fixare de pe partea interioară a ușii (după cum se poate observa în imaginea alăturată).
- Înainte de a inițializa un ciclu de spălare, asigurați-vă că brațul de pulverizare se poate roti complet.

Sistemul de filtre

Mașina dvs. de spălat este prevăzută cu un sistem de trei filtre; pentru a putea avea acces ușor la ele, acestea au fost amplasate la baza mașinii de spălat.

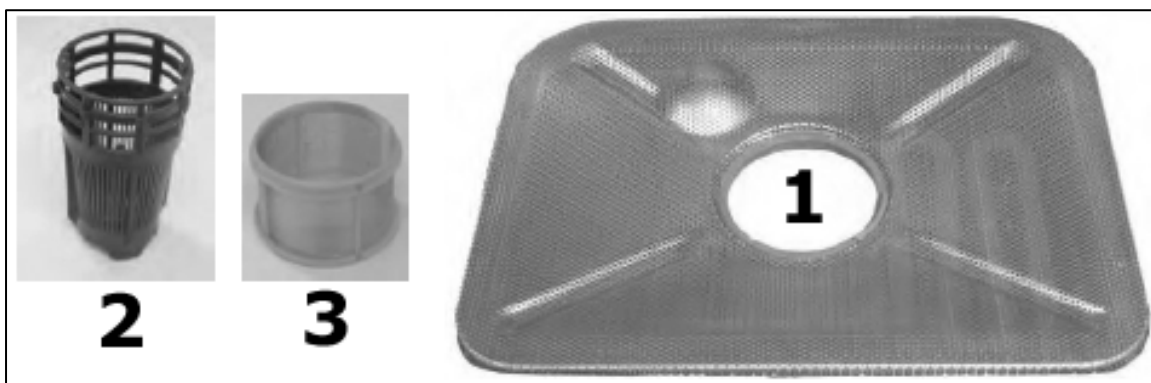

- 1) Filtrul principal
- 2) Filtrul pentru deșeuri grosiere
- 3) Filtrul pentru deșeuri fine

Filtrul principal În acest filtru ajung resturile alimentare și particulele de pământ, pulverizate de un jet special proiectat de brațul inferior de pulverizare. Deșeurile sunt apoi evacuate în scurgere.

Filtrul pentru deșeuri grosiere Acest filtru reține deșeurile de dimensiuni mai mari, cum ar fi bucăți de oase sau de sticlă, care ar putea înfunda scurgerea.

Filtrul pentru deșeuri fine Acest filtru reține particulele de pământ și resturile alimentare din zona de scurgere, împiedicând redepunerea acestora pe vase pe parcursul ciclului de spălare.



IMPORTANT: Deși sistemul de filtre funcționează eficient, nu folosiți mașina de spălat pentru înlăturarea deșeurilor de pe vase. Înainte de a introduce vasele în mașina de spălat, înlăturați resturile de alimente de pe acestea.

Curățarea filtrelor

Pentru randament și rezultate optime, curățați periodic ansamblul filtrelor (în mod ideal, după fiecare ciclu de spălare).

- Scoateți coșul de vase din mașina de spălat (conform indicațiilor de la paginile 26-27).



- Identificați filtrul pentru deșeuri grosiere, amplasat în partea centrală a filtrului principal.



- Rotiți filtrul pentru deșeuri grosiere în sens invers acelor de ceasornic și apoi ridicați-l. Curățați filtrul la robinet, sub jet de apă, pentru a îndepărta resturile alimentare din acesta.



- Scoateți filtrul principal și curățați-l sub jet de apă, la robinet, pentru a îndepărta resturile de alimente.



- Scoateți filtrul pentru deșeuri fine și curățați-l sub jet de apă, la robinet, pentru a îndepărta resturile de alimente.

○ Montați la loc filtrul pentru deșeuri fine în poziția inițială.

- Puneți la loc filtrul principal și filtrul pentru deșeuri grosiere în poziția inițială, la baza mașinii de spălat. Rotiți filtrul pentru particule grosiere în sensul acelor de ceasornic pentru a-l fixa.



IMPORTANT: NU INIȚIALIZAȚI NICIODATĂ UN CICLU DE SPĂLARE DACĂ FILTRELE NU SUNT MONTATE ÎN MAȘINĂ.

Tava de colectare

Tava de colectare este amplasată sub coșul de vase, fiind proiectată pentru a colecta deșeurile și resturile de alimente, care pot cădea de pe vase în momentul introducerii acestora în mașina de spălat. Tava de colectare este prinsă direct de ușă din motive de siguranță, glisând în afară la deschiderea ușii.

- Pentru a scoate tava de colectare pentru curățare, este necesar ca mai întâi să scoateți coșul de vase din mașina de spălat (conform instrucțiunilor de la paginile 26-27).



- Apucați tava de colectare de părțile laterale și ridicați-o ușor pentru a o desprinde din sistemul de fixare. Apoi împingeți tava la loc în mașina de spălat.

- Glisați elementul superior al tăvii de colectare peste elementul inferior. Apucați tava de colectare de părțile laterale și scoateți-o din mașina de spălat vase.
- Curățați ambele elemente folosind o lavetă înmuiată în apă cu detergent, apoi clățiți-le temeinic și uscați-le.



- Introduceți tava la loc în mașina de spălat, cu ambele elemente montate. Asigurați-vă că roțile se află pe ghidajele laterale.

- În momentul în care roțile au ajuns la capăt, trageți ușor de elementul superior al tăvii de colectare și prindeți-l în sistemul de fixare.
- Puneți la loc coșul de vase.

IMPORTANT: Tava de colectare TREBUIE instalată înainte de introducerea coșului de vase și setarea unui program de spălare. NU FOLOSIȚI mașina de spălat fără tava de colectare.

Curățarea brațului de pulverizare

Brațul de pulverizare trebuie curățat cu regularitate pentru a se preveni formarea de depuneri de calcar care pot obtura orificiile de pulverizare.

- **IMPORTANT:** Scoateți coșul de vase înainte de a începe curățarea brațului de pulverizare.
- Verificați dacă orificiile de pulverizare nu sunt obturate de resturi de alimente.

Curățarea panoului de comandă

IMPORTANT: Nu folosiți produse de curățat abrazive sau substanțe de lustruire pentru a curăța panoul de comandă sau componentele mașinii de spălat.

- Ștergeți panoul de comandă cu o lavetă nouă înmuiată în apă caldă.

Curățarea ușii

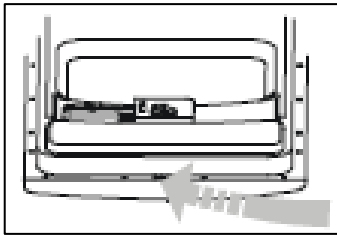

- Folosiți o cârpă moale și umedă pentru a curăța marginea exterioară a ușii.
- **NU** utilizați produse de curățare cu pulverizator deoarece sistemul de închidere a ușii și componentele electrice nu trebuie să intre în contact cu apa.
- **NU** utilizați produse de curățare abrazive sau bureți abrazivi pentru a curăța suprafețele interioare sau exterioare deoarece acestea pot suferi stricăciuni.

Curățarea garniturii ușii

- Curățați garnitura ușii din când în când cu ajutorul unui burete umed. Acest lucru previne formarea de depozite de resturi alimentare, care pot emana un miros neplăcut.

În cazul neutilizării îndelungate a aparatului

În cazul în care nu veți utiliza aparatul pe o perioadă lungă de timp, vă recomandăm efectuarea următoarelor operațiuni:

- Umpleți rezervorul soluției de clătire.

- Efectuați unul sau două cicluri de spălare cu mașina de spălat goală.
- Debransați mașina de spălat de la sursa de alimentare cu curent și deconectați-o de la alimentarea cu apă.
- Lăsați ușa întredeschisă pentru a preveni formarea de mirosuri neplăcute.
- Curățați toate filtrele și uscați complet interiorul mașinii de spălat.

Reconectarea aparatului după o perioadă de neutilizare

În cazul în care mașina de spălat nu a fost folosită o perioadă lungă de timp, înainte de a o utiliza vă recomandăm să efectuați următoarele operațiuni:

- Verificați că pe țevi nu s-au format depuneri sau rugină. În cazul în care constatați formarea de depozite sau de rugină lăsați robinetul de apă deschis câteva minute.
- Racordați furtunurile de alimentare și de evacuare și asigurați-vă că robinetul de apă este deschis.
- Reconectați mașina de spălat la sursa de alimentare cu curent.

<h3>Sistemul de coduri de eroare</h3>
--

*În cazul în care mașina de spălat detectează că nu funcționează corect, este posibil ca pe afiș să apară un cod de eroare și/sau să se aprindă pictograma de eroare **(I)**.*

Anumite coduri de eroare permit remedierea defecțiunii corespunzătoare de către proprietarul mașinii de spălat; în acest sens, efectuați operațiunile de mai jos.

ÎNAINTE DE EFECTUAREA ORICĂREI LUCRĂRI DE ÎNTREȚINERE, DECONECTAȚI MAȘINA DE SPĂLAT DE LA SURSA DE ALIMENTARE CU CURENT.

E0

- Cantitate insuficientă de apă în mașina de spălat.
- ✓ Verificați dacă robinetul de apă este deschis la maxim.
- ✓ Verificați dacă filtrul din furtunul de alimentare nu este colmatat.
- ✓ Verificați dacă furtunul de alimentare nu este strivit sau torsionat.

E1

- Nu se realizează alimentarea cu apă.
- ✓ Verificați dacă robinetul de apă este deschis la maxim.

- ✓ Verificați dacă filtrul din furtunul de alimentare nu este colmatat.
- ✓ Verificați dacă furtunul de alimentare nu este strivit sau torsionat.

E2

- Apa nu este evacuată din mașina de spălat.
- ✓ Verificați dacă furtunul de evacuare nu este strivit sau torsionat.
- ✓ Verificați dacă furtunul de evacuare nu este obturat.
- ✓ Verificați dacă sistemul de filtre nu este obturat.

EA

- Mașina nu se umple cu apă.
- ✓ Verificați dacă furtunul de evacuare nu este strivit sau torsionat.
- ✓ Verificați dacă furtunul de evacuare nu este obturat.
- ✓ Verificați dacă sistemul de filtre nu este obturat.
- ✓ Presiune insuficientă a apei.

Ec

- Cantitate insuficientă de apă în mașina de spălat.
- ✓ Verificați dacă vasele din mașină nu s-au întors invers.

Ed

- Ușa nu se închide corect.
- ✓ Verificați dacă ați închis ușa.
- ✓ Deschideți și închideți ușa.

*După efectuarea operațiunilor necesare pentru remedierea defecțiunii, opriți mașina de spălat de la butonul de pornire/oprire **(A)**. Așteptați câteva secunde și reporniți mașina de spălat.*



IMPORTANT: *Dacă pe afișaj apare un alt cod de eroare sau reappare același cod de eroare, nu încercați să remediați defecțiunea singur; contactați Departamentul de Asistență Clienți al Baumatic.*



IMPORTANT: În cazul în care produsul dvs. nu funcționează corespunzător, deconectați-l de la sursa de alimentare cu curent și apoi conectați Departamentul Asistență Clienți al Baumatic la numărul de telefon (0118) 933 6911.

NU ÎNCERCAȚI SĂ REPARAȚI APARATUL.

Vă rugăm să rețineți că în cazul în care produsul este în garanție, iar tehnicianul solicitat constată că problema semnalată nu este cauzată de un defect al produsului, dvs. veți suporta costurile solicitării de service.

În vederea reparațiilor, trebuie să asigurați accesul tehnicianului la produs. În cazul în care tehnicianul consideră că modul în care este instalat aparatul dvs. nu permite efectuarea reparațiilor în siguranță, aparatul și bucătăria dvs. putând suferi stricăciuni, nu va efectua reparațiile respective.

Acest lucru este valabil și pentru situațiile în care aparatul a fost fixat pe plăci ceramice, a fost fixat cu un material de etanșare sau în fața acestuia există elemente din lemn, cum ar fi plintele care nu permit accesul la acesta. De asemenea, acest lucru este valabil și pentru situațiile în care aparatul a fost instalat fără a se respecta instrucțiunile Baumatic Ltd.

Vă rugăm să consultați prevederile referitoare la garanție de pe cardul de garanție livrat împreună cu aparatul.

IMPORTANT: Baumatic Ltd. are o politică de îmbunătățire continuă a produselor și își rezervă dreptul de a aduce modificări produselor fără informare prealabilă.

Informații generale privind depanarea

Probleme de pornire	
Aparatul nu pornește	<ul style="list-style-type: none"> ▪ Priza nu funcționează. ▪ Aparatul nu este conectat în mod corespunzător.<0} ▪ Ușa nu este închisă în mod corespunzător.<0} ▪ Robinetul de alimentare cu apă este închis.<0} ▪ Nu sunteți conectat la rețeaua de apă.<0} ▪ Presiunea apei este prea mică.<0} ▪ Furtunul de alimentare este strivit sau torsionat.<0} ▪ Filtrul furtunului de evacuare sau ventilul electromagnetic este obstrucționat.<0} ▪ Nu au fost efectuate toate operațiunile necesare pentru pornirea mașinii de spălat.<0} ▪ Siguranța din ștecăr s-a ars sau există o problemă legată de alimentarea de la rețea.<0} ▪ Pe afișaj apare un cod de eroare.<0}

Probleme care apar în timpul ciclului de spălare	
Formarea de spumă	<ul style="list-style-type: none"> ▪ Eroare de alimentare cu consumabile, s-a pus detergent în rezervorul pentru soluție de clătire. ▪ Soluția de clătire s-a prelins pe interiorul ușii. După adăugarea de soluție de clătire, ștergeți excesul cu o lavetă umedă.
Aparatul se oprește în timpul unui ciclu de spălare.	<ul style="list-style-type: none"> ▪ S-a întrerupt alimentarea cu curent. ▪ În mașina de spălat nu există apă.
În timpul spălării se aude un scârțâit.	<ul style="list-style-type: none"> ▪ În cazul în care acest zgomot provine de la pompă, acest lucru nu reprezintă o problemă. Este posibil ca în mașină să existe o cantitate prea mare de detergent sau detergentul utilizat să nu conțină fosfați. Dacă problema persistă, contactați Departamentul de Asistență Clienți.
Zgomot pe parcursul ciclului de spălare.	<ul style="list-style-type: none"> ▪ Brațul de pulverizare lovește vasele. ▪ Vasele nu au fost aranjate corespunzător în coș.<0}
Sunet de lovire produs de robinetul de alimentare în timpul alimentării	<ul style="list-style-type: none"> ▪ Zgomot specific produs de alimentarea cu apă; nu influențează în niciun fel funcționarea mecanică a aparatului.<0} Acest tip de zgomot nu poate fi eliminat.<0}

cu apă.	
Brațul de pulverizarea încearcă să se rotească.	<ul style="list-style-type: none"> ▪ Brațul de pulverizare este blocat de resturi de alimente și trebuie curățat.<0}
După finalizarea ciclului de spălare, în mașină rămâne apă.	<ul style="list-style-type: none"> ▪ Furtunul de evacuare este strivit sau torsionat.<0} ▪ Pompa de evacuare este defectă.<0} ▪ Filtrele de la baza mașinii de spălat sunt murdare și/sau pline cu deșeuri.<0}
Ușa se închide greu.	<ul style="list-style-type: none"> ▪ Mașina de spălat nu este montată corect în spațiul de instalare.<0} ▪ Vasele intră în contact cu garnitura ușii.<0}

Spălare necorespunzătoare	
Pe vase rămân resturi.	<ul style="list-style-type: none"> ▪ Vasele nu sunt aranjate corect în coșul de vase sau cantitatea de vase este prea mare. ▪ Vasele intră în contact unele cu altele. ▪ Brațul de pulverizare nu se poate roti din cauza unei farfurii sau tigăi de mari dimensiuni. ▪ Nu folosiți suficient detergent. ▪ Detergentul este vechi sau s-a întărit. ▪ Nu utilizați un detergent corespunzător. ▪ Programul de spălare selectat nu este corespunzător. ▪ Brațul de pulverizare este blocat de resturi de alimente și trebuie curățat. ▪ Filtrele de la baza mașinii de spălat sunt murdare și/sau pline cu deșeuri. ▪ Filtrele de la baza mașinii de spălat nu sunt poziționate corect. ▪ Pompa de evacuare este defectă. ▪ Capacul rezervorului pentru sare nu este strâns corespunzător. ▪ Capătul furtunului de evacuare este scufundat în apă.
Anumite obiecte din plastic sunt decolorate.	<ul style="list-style-type: none"> ▪ Detergent insuficient (utilizarea de detergent fără clor).
Urme albe pe vase și pahare, greu de îndepărtat	<ul style="list-style-type: none"> ▪ Detergent insuficient ▪ Cantitate necorespunzătoare de soluție de clătire ▪ Folosirea unei sări necorespunzătoare ▪ Capacul rezervorului pentru sare nu este strâns corespunzător. ▪ Nu a fost adăugată sare sau nivelul de dedurizare nu a fost reglat în mod

	<p>corespunzător.</p> <ul style="list-style-type: none"> ▪ Vasele respective nu trebuie spălate în mașina de spălat.
Vasele nu sunt uscate.	<ul style="list-style-type: none"> ▪ Vasele au fost scoase din mașină prea devreme și nu au avut timp să se usuce. ▪ Vasele au fost lăsate în mașină prea mult după încheierea ciclului de spălare. ▪ Nu ați adăugat soluție de clătire sau nivelul soluției de clătire nu a fost reglat în mod corespunzător.
Paharele au o tentă gri.	<ul style="list-style-type: none"> ▪ Paharele respective nu trebuie spălate în mașina de spălat.
Urme de ceai, cafea sau ruj care nu cedează la spălare.	<ul style="list-style-type: none"> ▪ Detergent insuficient<0} ▪ Ați selectat o temperatură de spălare prea mică.<0} ▪ Detergentul este vechi, s-a întărit sau este de calitate slabă.<0}
Anumite capace sunt pătate.	<ul style="list-style-type: none"> ▪ Capacele respective nu sunt confecționate din materiale inoxidabile.<0}
Vasele sau paharele au suferit stricăciuni.	<ul style="list-style-type: none"> ▪ Tipul respectiv de vase și pahare, respectiv metodele de fabricație nu permit spălarea în mașina de spălat vase.<0} ▪ Compoziția chimică a detergentului este necorespunzătoare.<0} ▪ Temperatura apei și/sau durata programului de spălare nu sunt corespunzătoare.<0} ▪ Nu lăsați vasele și paharele în mașina de spălat timp îndelungat.
Urme de rugină pe vase	<ul style="list-style-type: none"> ▪ Vasele nu sunt confecționate în întregime din inox. ▪ A fost setat un nivel prea ridicat al sării de dedurizare. ▪ Capacul rezervorului pentru sare nu este strâns corespunzător. ▪ După umplerea rezervorului, a rămas sare în mașina de spălat. Dacă în mașina de spălat se varsă sare, folosiți programul de spălare rapidă pentru îndepărtarea acesteia.



Instalarea trebuie efectuată de o persoană calificată corespunzător, în conformitate cu versiunile curente ale următoarelor reglementări.

- Reglementările și standardele privind siguranța din Marea Britanie sau echivalentele europene ale acestora.
- **Reglementările privind construcțiile (emise de Ministerul Mediului).**
- **Reglementările privind standardele în construcții (emise de Ministerul scoțian pentru dezvoltare).**
- **Reglementările IEE privind bransamentele electrice.**
- **Reglementările de protecția muncii privind echipamentele electrice.**

Înainte de conectarea aparatului, asigurați-vă ca tensiunea de pe plăcuța cu caracteristici tehnice ale produsului corespunde tensiunii rețelei dvs.



ATENȚIE: ACEST APARAT TREBUIE LEGAT LA PĂMÂNT.



RECOMANDĂM CA INSTALAREA ACESTUI APARAT SĂ SE REALIZEZE DE DOUĂ PERSOANE.

IMPORTANT: APARATUL DVS. TREBUIE INSTALAT DE O PERSOANĂ AVÂND CALIFICAREA NECESARĂ. BAUMATIC ÎȘI ASUMĂ RĂSPUNDEREA NUMAI ÎN CAZUL REALIZĂRII INSTALĂRII ÎN CONFORMITATE CU INSTRUCȚIUNILE DIN MANUALUL DE FAȚĂ. ÎNLĂTURĂȚI AMBALAJUL ÎNTR-UN MOD CARE SĂ NU AFECTEZE MEDIUL ÎNCONJURĂTOR.

Conectarea la rețeaua de apă



IMPORTANT: Nu folosiți un furtun de alimentare vechi pentru a racorda aparatul la rețeaua de alimentare cu apă. Folosiți NUMAI furtunul livrat împreună cu aparatul.

NU RACORDAȚI FURTUNUL DE ALIMENTARE LA ROBINETUL DE APĂ CALDĂ.



- Găsiți furtunul de alimentare în interiorul mașinii de spălat.
- Racordați furtunul de alimentare la robinetul de alimentare de pe spatele aparatului. În imaginile de mai sus este prezentată poziția corectă de racordare a furtunului de alimentare.
- Racordați furtunul de alimentare la un robinet cu filet de $\frac{3}{4}$ ".
- Strângeți complet capetele furtunului de alimentare la robinet și la mașina de spălat.

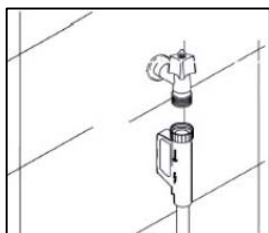

IMPORTANT: Furtunul de alimentare este prevăzut cu un dispozitiv anti-inundație aqua stop. Acesta **TREBUIE** montat în poziție verticală după cum se poate observa în figura de mai sus. În caz contrar, aparatul nu va funcționa corect.

Presiunea minimă a apei - 50KPa (0,5 bari)

Presiunea maximă a apei - 1MPa (10 bari)

Evacuarea apei

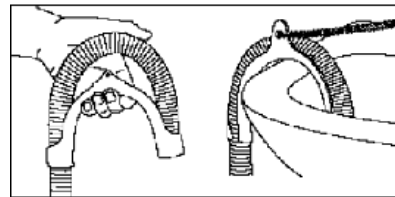
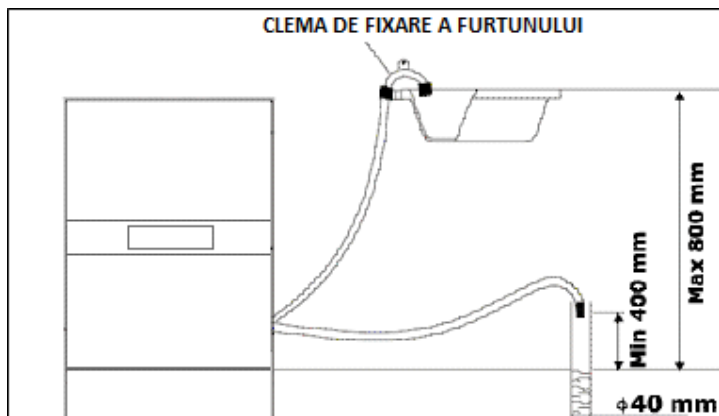

- ✓ Racordați furtunul de evacuare în spatele aparatului.
- ✓ Racordați capătul furtunului de evacuare la țeava de scurgere. Introduceți capătul furtunului în țeava de evacuare. Furtunul de evacuare trebuie poziționat în modul indicat în imaginea de mai sus.
- ✓ **IMPORTANT:** Nu poziționați furtunul de evacuare la o înălțime mai mare de 800 mm.
- ✓ **IMPORTANT:** Nu introduceți prea adânc furtunul în țeava de apă, deoarece se poate produce un efect de sifonare.
- ✓ Fixați furtunul de evacuare, astfel încât acesta să nu se poată mișca în timpul funcționării mașinii de spălat.
- ✓ Odată cu mașina de spălat este livrată o clemă de fixare care trebuie montată în unul din modurile indicate mai jos.
- ✓ În cazul în care apa este evacuată într-o chiuvetă, furtunul de evacuare trebuie fixat cu un cablu.
- ✓ **NU PRELUNGIȚI NICIODATĂ FURTUNUL DE EVACUARE.**

Alimentarea cu curent

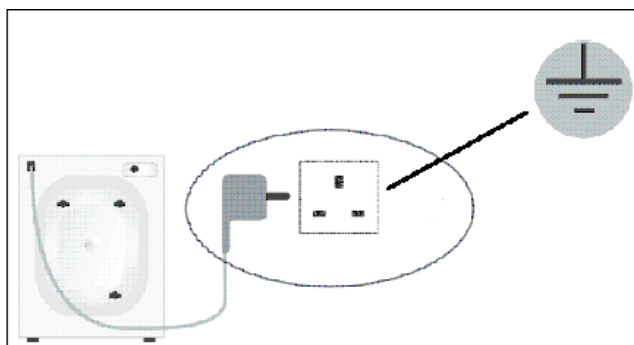

- ✓ **IMPORTANT:** Priza trebuie să fie accesibilă și după instalarea aparatului.

- ✓ Consultați plăcuța cu caracteristici tehnice ale produsului, amplasată în partea dreaptă a ușii, în partea dreaptă a ușii, înainte de a efectua bransamentul electric.

pe interior **ÎNAINTE** de a efectua bransamentul electric.

Asigurați-vă că tensiunea rețelei este aceeași cu cea indicată pe plăcuța cu caracteristici tehnice.

- ✓ **NU ÎNLĂȚURAȚI PLĂCUȚA CU CARACTERISTICI TEHNICE DEOARECE INFORMAȚIILE DE PE ACEASTA SUNT IMPORTANTE.**
- ✓ **Ștecărul cu care este prevăzut aparatul trebuie introdus într-o priză cu împământare.**
- ✓ Dacă nu doriți să utilizați ștecărul montat pe cablul de alimentare, este necesar să folosiți un comutator de 13 A bipolar cu siguranțe și distanță de contact de 3 mm, amplasat într-o poziție ușor accesibilă în apropierea aparatului. Întrerupătorul trebuie să fie accesibil chiar și atunci când mașina de spălat vase este încastrată în mobilier.
- ✓ Cablurile de alimentare rupte sau avariate trebuie înlocuite numai de către o persoană având calificarea necesară. Pentru înlocuire trebuie să se utilizeze un cablu de alimentare similar.
- ✓ Tipul cablului de alimentare - H 0 V V – F 3G 1,5.
- ✓ **IMPORTANT:** Nu recomandăm folosirea unui prelungitor.

Înainte de prima utilizare

Verificați următoarele aspecte înainte de prima utilizare a aparatului:

- Mașina de spălat vase trebuie să aibă o poziție fixă și trebuie să fie plană.
- Robinetul de apă trebuie deschis la maxim.
- Nu trebuie să existe scurgeri la niciunul din capetele furtunurilor de evacuare sau de alimentare.
- Furtunurile de alimentare și evacuare trebuie să fie complet întinse.
- Furtunurile de alimentare și de evacuare nu trebuie să fie torsionate.
- Mașina de spălat trebuie să fie pornită.
- În rezervorul pentru sarea de dedurizare trebuie să se toarne un litru de apă, iar rezervorul trebuie să fie umplut cu sare specială pentru mașinile de spălat vase.

- Rezervorul pentru soluție de clătire trebuie umplut cu soluție de clătire.

